

Obsah

Proč RCN?	4
Stoličky do sprchy	6
Toaletní nástavce	10
XXXL stoličky	11
Sprchová a toaletní křesla, modelová řada 200.....	12
Multifunkční sprchová a toaletní křesla, modelová řada 250	14
Cestovní křesla	25
XXL Multifunkční sprchová a toaletní křesla.....	26
XXXL Multifunkční sprchová a toaletní křesla	32
Invalidní vozíky- transportní a koupací.....	34
Sprchové, toaletní a ošetřovatelské křeslo SCC 250 Comfort E.....	36
Sprchová a transportní lůžka.....	38
Chodítka a Combo chodítko	46
Koše na prádlo a na odpadky	53
Ošetřovatelské a staniční vozíky	56
Transportní a pracovní vozíky.....	61
Vozíky na prádlo a oblečení	62
Dokumentační vozíky.....	64
MRSA a ošetřovatelské vozíky	66
Gelové podušky.....	70
Plážový vozík	71
MRT produkty.....	72
Paravany	75
Ošetřovatelská a odpočinková židle	75
Zvedák LS 2000	76
Technická data.....	78

Proč RCN?

Multifunkční sprchová a toaletní křesla, chodítka, invalidní vozíky, sprchové stoličky, XXXL křesla, sprchová a transportní lůžka, systém vozků na prádlo, ošetřovatelské a hygienické vozíky – RCN nabízí širokou paletu výrobků pro Vaši každodenní ošetřovatelskou práci.

RCN produkty se skládají z modulů ze stabilního speciálního plastu. Naše XXXL modely jsou dodávány dle požadavků zákazníků s nosností až 400 kg.

Díky rozsáhlé nabídce materiálů polstrů, barev a možností úprav můžeme vyrobit produkty dle Vašich potřeb.

U každého produktu můžete najít funkčnost a kvalitu. Dlouhá životnost, vysoká nosnost, nízká váha výrobků patří mezi hlavní vynikající vlastnosti RCN výrobků. RCN produkty ale nabízejí ještě více....

Jděte najisto a rozhodněte se pro kvalitní produkty z RCN.

- absolutně nerezivějící
- individuálně kombinovatelné
- 2 roky záruka



Nespokojte se s málem!!!!

Když platíte zkušenost a kvalitu!



RCN produkty jsou:

- v praxi ověřené
- snadno udržovatelné
- s vysokou životností
- prověřené TUV

Nabízíme:

- krátké termíny dodání
- individuální řešení
- skvělý zákaznický servis
- optimální poměr mezi náklady a užitekem

Profesionální stoličky do sprchy

Jaké požadavky má splňovat sprchová stolička?

Měla by být bezpečná, komfortní, lehká, hygienická a nerezivějící. U všech našich sprchových stoliček tyto vlastnosti najdete, neboť jsme blízko k praxi a podporujeme Vás ve Vaší každodenní práci nejlepšími pomocníky.

- vysoce stabilní
- snadno udržovatelná
- speciální nožky s protiskluzovou úpravou
- UV stabilní a dezinfikovatelná
- RCN speciální plastový rám
- 2 roky záruka

DH 49

Naše klasika mezi sprchovými stoličkami - praktická a cenově výhodná. Přes svou nízkou váhu je mimořádně stabilní a má nosnost 200 kg. Ergonomicky tvarovaný sedák je velmi pohodlný a centrální otvor umožňuje komfortní hygienu intimních míst.

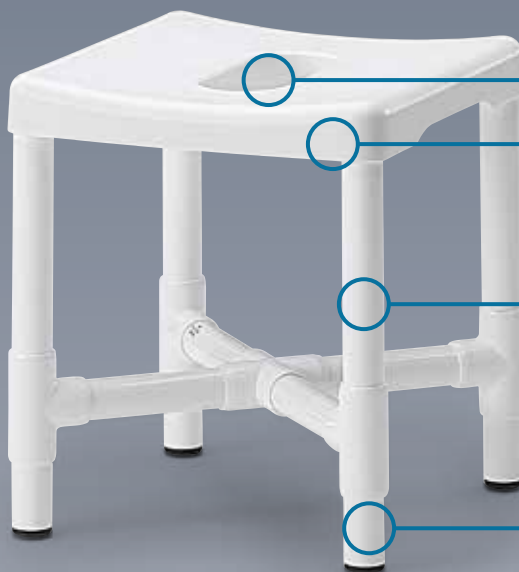

centrální otvor

ergonomicky tvarovaný sedák

vysoce stabilní rám ze speciálního RCN plastu, nosnost do 200 kg

čtyři speciální nožky s maximální protiskluzovou úpravou

Praktické možnosti úprav:



A
opěrky rukou



RL
zadní opěradlo, PUR opěrka dostupná ve 4 barvách



PRS
polyuretanová záda, dostupná v modré barvě



HV
výšková stavitelnost, 6 poloh



DLR
Ø 75 mm dvojité plastovo-nerezová kola, s brzdami

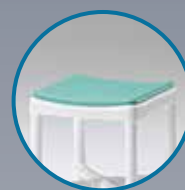

PA
polyuretanový sedák, dostupný ve 4 barvách

DH 49 A PA nosnost do 150 kg



DH 49 HV

nosnost do 150 kg



DH 49 a její varianty

DH 49 A



DH 49 A RL



DH 49 A RL PA



DH 49 PRS



DH 49 A PRS



DH 49 PRS PA



Všechny modely na této straně mají nosnost do 150 kg a garanci nerezivění. Výška sedáku může být bez zvýšení ceny přizpůsobena požadavkům zákazníků. Možnosti barevného provedení najdete straně 78 a 79.

DH 49 DLR

mobilní varianta s bezpečnostním rámem



DH 49 DLR PA

DH 49 R, ideální cestovní sprchová stolička s pohodlným sedákem, centrálním otvorem a protiskluzovými nožkami, bez nářadí ji rychle rozeberete a zabalíte. Lze doplnit polyuretanovým sedákem PA. Stolička váží 3,8 kg a má nosnost do 150 kg.
Taška: 43x43x19 cm

DH 49 R



DH 49 R PA



Sprchová stolička – splňuje všechna přání

Naše řada sprchových stoliček s ještě větším komfortem. Základ tvoří model DH 80 s opěrkami rukou, DH 90 má navíc zádovou opěrku a DH 100 je doplněna plastovo-nerezovými dvojitými koly o průměru 75 mm s brzdami.

Další vybavení umožňuje poskládat stoličku dle Vašich osobních potřeb.

Jak je u RCN běžné, všechny stoličky jsou vyrobeny ze speciálního RCN plastu s 2 letou zárukou s nosností do 150 kg.

u DH 90 s opěrkou zad,
u DH 80 bez

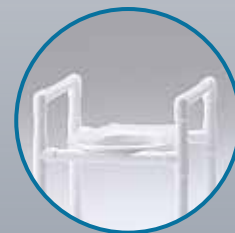

standartně s opěrkami
rukou

PP polyuretanový sedák s hygienickým otvorem, odnímatelný, volitelný, dostupný ve 4 barvách (strana 78)

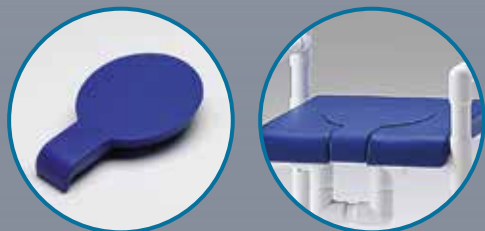

PPE ucpávka otvoru, volitelná



ergonomicky tvarované WC prkénko, odklápěcí, odnímatelné



TK toaletní kbelík s měřídlem, volitelný.
Upozornění: standardně nemají sprchové stoličky toaletní kbelík.



U DH 100 s plastovo-nerezovými dvojitými koly Ø 75 mm s brzdami, volitelné



HV výšková stavitelnost, 6 poloh, volitelná



speciální nožky s protiskluzovou úpravou

Varianty DH 80, DH 90 a DH 100

DH 80

- opěrky rukou
- ergonomicky tvarované WC prkénko (odklápěcí a odnímatelné)
- speciální nožky s protiskluzovou úpravou
- speciální plastový rám



DH 80 HV

- opěrky rukou
- ergonomicky tvarované WC prkénko (odklápěcí a odnímatelné)
- speciální nožky s protiskluzovou úpravou
- speciální plastový rám
- výšková stavitelnost **HV**, 6 poloh



DH 80 PP

- opěrky rukou
- polyuretanový sedák s hygienickým otvorem **PP**
- speciální nožky s protiskluzovou úpravou
- speciální plastový rám



Všechny tyto modely z této strany mají nosnost do 150 kg a garanci nerezivění. Výška sedáku může být bez zvýšení ceny přizpůsobena požadavkům zákazníků. Možnosti barevného provedení najdete straně 78.

DH 90

- opěrky rukou
- zádová opěrka
- ergonomicky tvarované WC prkénko (odklápěcí a odnímatelné)
- speciální nožky s protiskluzovou úpravou
- speciální plastový rám



DH 90 PP PPE

- opěrky rukou
- zádová opěrka
- polyuretanový sedák s hygienickým otvorem **PP**
- ucpávka otvoru **PPE**
- speciální nožky s protiskluzovou úpravou
- speciální plastový rám



DH 100 PP

- opěrky rukou
- zádová opěrka
- polyuretanový sedák s hygienickým otvorem **PP**
- dvojitá plastovo-nerezová kola Ø 75 mm s brzdami
- speciální plastový rám



Toaletní nástavce a další ...

DT 100 HV

Toaletní nástavec, podpora při vstávání, sprchová stolička.

Bez montáže.

- speciální plastový rám
- jednoduchá instalace nad WC
- s výškovou stavitelností, 6-poloh
- snadno udržovatelný
- speciální nožky s protiskluzovou úpravou
- nosnost do 150 kg

DT 100 HM SP

Kompaktní řešení: Toaletní nástavec, podpora při vstávání, sprchová stolička, noční stolička

Jako DT 100 HV a:

- kbelík s víkem
- polstrovaný sedák **SP**
- nosnost do 150 kg

SDH 70

Vysoká stolička – ideální pomůcka pro osoby s problémy při vstávání nebo sedání na nízké sedačky.

- speciální nožky s protiskluzovou úpravou
- sedák a opěradlo z polyuretanu v modré barvě
- nosnost do 120 kg



Výběr barevného provedení je na straně 78. Všechny modely mají garanci nerezivění.

DWH 86

Jedinečná rohová sprchová stolička do sprchového koutu.

Bez montáže – jednoduchá instalace - opření o dvě stabilní stěny. Tuto stoličku lze používat pouze ve sprchových koutech. Díky umístění do rohu vzniká dostatečně velký prostor pro nohy a také pro ošetřovatele.

- rozšířený celoplastový sedák s hygienickým výřezem
- optimální využití prostoru
- nabízí umístění do rohu a větší prostor pro nohy
- musí se opírat o dvě pevné stěny
- přední nožky jsou opatřeny velkými přísavkami
- nosnost do 120 kg
- ideálně pasuje do domácích sprchových koutů
- garance nerezivění



XXXL stoličky

DH 55 DS

Sprchová stolička

- speciální plastový rám
- sedák s odtokovými otvory
- speciální nožky s protiskluzovou úpravou
- nosnost do 300 kg



DH 56

Sprchová stolička

- speciální plastový rám
- sedák s odtokovými otvory
- hygienický výřez
- speciální nožky s protiskluzovou úpravou
- nosnost do 300 kg



Další XXXL produkty najdete na straně 26. Rozměry dle požadavků zákazníka na dotaz. Výška sedáku může být bez zvýšení ceny přizpůsobena požadavkům zákazníků.

DT 300 OS DSP

Sprchová stolička, noční stolička, toaletní nástavec, zesílení sedáku WC (k ochraně toalet montovaných na stěnu)

- zesílený speciální plastový rám
- opěrky rukou
- speciální nožky s protiskluzovou úpravou
- sedák s hygienickým otvorem
- toaletní kbelík s měrkou
- snadno udržovatelná
- nosnost do 300 kg



DH 80 OS DSP

Sprchová stolička

- zesílený speciální plastový rám
- opěrky rukou
- speciální nožky s protiskluzovou úpravou
- sedák hygienickým otvorem
- šířka sedáku: 56-60 cm
- nosnost do 250 kg



Sprchová a toaletní křesla

Sprchová a toaletní křesla řady SCC 200 jsou vstupními modely do světa RCN křesel s dlouhou životností a vysokou kvalitou. Pro řadu SCC 200 je charakteristické ergonomicky tvarované celistvé opěradlo ze speciálního RCN plastu. Tato řada nabízí možnost kombinování zmíněného opěradla s WC prkénkem, novým celistvým plastovým sedákem s hygienickým otvorem nebo polyuretanovým sedákem. Samozřejmě si můžete nechat vyrobit Vaše SCC 200 přesně dle Vašich požadavků, aby zcela vyhovovalo Vaším potřebám. Celistvé opěradlo a celistvý sedák se dodávají v barvě kobalt, grafit a červená.

- velmi stabilní a snadno udržovatelná
- vyšší komfort díky otvorům propouštějícím vzduch
- ergonomický tvar
- plast se rychle přizpůsobuje teplotě těla
- integrované madlo pro jistější transport



Další možnosti vybavení:



SB bezpečnostní závora, jednoduché použití, poskytuje pacientům a ošetřovatelům větší bezpečnost



FT výsuvná podložka pod nohy s nožkami proti převrácení, jednoduchý způsob použití podložky



BS ergonomicky tvarovaný, celistvý, plastový sedák s hygienickým otvorem



KA výklopná opěrka ruky

SCC 200

Sprchové a toaletní křeslo

- celistvé opěradlo
- ergonomicky tvarované WC prkénko (odklápěcí a odnímatelné)
- dvojitá plastovo-nerezová kola s brzdami Ø 75 mm
- toaletní kbelík s měrkou

SC 200

Sprchové křeslo jako **SCC 200**

- bez toaletního kbelíku s víkem
- bez držáku toaletního kbelíku

SCC 200 FT

Sprchové a toaletní křeslo

- celistvé opěradlo
- ergonomicky tvarované WC prkénko (odklápěcí a odnímatelné)
- dvojitá plastovo-nerezová kola s brzdami Ø 75 mm
- toaletní kbelík s měrkou
- výsuvná podložka pod nohy **FT**

SC 200 FT

Sprchové křeslo jako **SCC 200 FT**

- bez toaletního kbelíku s víkem
- bez držáku toaletního kbelíku

SCC 200 a vybavení



SCC 200 BS FT

Nový, ergonomicky tvarovaný celistvý plastový sedák **BS** s hygienickým otvorem perfektně doplňuje celistvé plastové opěradlo řady **SCC 200**. Nový **BS** sedák je ze speciálního RCN plastu a nabízí uživateli díky jeho ergonomickému a elastickému tvaru optimální komfort při sezení. Hygienický otvor (10 cm široký) umožňuje komfortní hygienu intimních míst.

- rám ze speciálního RCN plastu
- celistvé plastové opěradlo s integrovaným madlem
- celistvý plastový sedák s hygienickým otvorem
- výsuvná podložka pod nohy
- 4 dvojité nerezovo-plastová kola s brzdami \varnothing 75 mm
- možnost nájezdu nad WC mísu
- snadno udržovatelné
- nosnost do 150 kg

Všechny modely nabízejí garanci nerezivění, možnost nájezdu nad WC a nosnost do 150 kg. Výška sedáku může být bez zvýšení ceny přizpůsobena požadavkům zákazníků.



SCC 200 BS

Sprchové a toaletní křeslo jako **SCC 200**

- s celistvým plastovým sedákem s hygienickým otvorem **BS**

SC 200 BS FT

Sprchové a toaletní křeslo jako **SCC 200 BS FT**

- bez toaletního kbelíku s víkem
- bez držáku toaletního kbelíku



SCC 200 S

Sprchové a toaletní křeslo jako **SCC 200 BS**

- s výsuvnou podložkou pod nohy **FT**
- s výklopnou opěrkou ruky **KA**
- s bezpečnostní závorou **SB**

SC 200 S

Sprchové a toaletní křeslo jako **SCC 200 S**

- bez toaletního kbelíku s víkem
- bez držáku toaletního kbelíku

Multifunkční sprchová a toaletní křesla

RCN multifunkční sprchová a toaletní křesla mohou být kompletně sestavena dle přání zákazníka, aby co nejlépe splňovala potřeby uživatelů. Křesla řady **SCC 250** s ergonomicky tvarovaným WC prčkem mohou být využívány jako pokojové židle. Uživatelé si mohou vybrat z řady vybavení a barev polstrů.

Rám z plastu příjemného na dotyk a držení

Přehled předností těchto výrobků:

- RCN speciální plastový rám
- vysoce stabilní, nosnost do 150 kg
- snadno udržovatelné
- UV stabilní a dezinfikovatelné
- možnost nájedu nad WC
- 2 roky záruky

Bezplatné přizpůsobení výšky nájedu nad WC dle výšky WC mísy!



RP čalouněné opěradlo s pěnovým jádrem, potah z pevné tkaniny

ASA pravá odnímatelná opěrka ruky pro snadnější přesun do křesla, na klip, na přání levá nebo obě: **2ASA**

SB bezpečnostní závora, jednoduché uzavření, poskytuje pacientům a ošetřovatelům bezpečnost

SP čalouněný sedák s pěnovým jádrem, potah z pevné tkaniny

toaletní kbelík z termostabilního plastu s měrkou, vysunutí z boční strany, možno dodat s držadlem

možnost nájedu nad WC, bezplatná úprava výšky sedáku pro možnost nájedu

dvojitá plastovo-nerezová kola Ø 75 mm s brzdami, dobrá ovladatelnost v úzkém prostoru, lehká a bezpečná blokáce kol křesel

FT výsuvná podložka pod nohy s nožkami proti převrácení, jednoduchý způsob použití podložky

Výběr barev naleznete na straně 78

SCC 250 D SB a vybavení



SCC 250 D SB

- odklápěcí opěrka ruky **ASA** (také dvě odklápěcí opěrky rukou **2ASA**)
- výsuvná podložka pod nohy **FT**
- odnímatelné čalouněné opěradlo **RP** a čalouněný sedák **SP**, díky barevným potahům lze použít i na pokojích
- bezpečnostní závora **SB**

U RCN lze sestavit multifunkční křeslo tak, aby přesně vyhovovalo Vaším požadavkům.



SP čalouněný sedák s deskou, potah z pevné tkaniny s povrchovou úpravou.

Opěradlo a sedák musí být před sprchováním odejmuty!



RP čalouněné opěradlo, připevněno jednoduše pomocí druků, potah stejný jako u **SP**



TK druhý toaletní kbelík s víkem, možnost dodání s držákem



Měрка uvnitř toaletního kbelíku

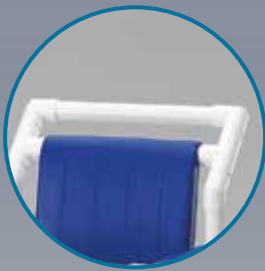

GR madlo



HV 4-polohové nastavení výšky sedáku a výšky pro nájezd nad WC (bez ASA - 6 poloh)



AKA rám proti překlopení křesla u obzvláště neklidných pacientů



KS nastavitelná opěrka hlavy



NH nastavitelný náklon sedáku dozadu – 3 cm



SG bezpečnostní pás záďový, nastavitelná velikost, jednoduše se připojuje k rámu křesla



MFT podložka s kolečky, lze jí doplnit na libovolné křeslo, není výsuvná



ER plastovo-nerezová kola Ø100 mm s brzdami

Multifunkční sprchová a toaletní křesla

Křesla řady SCC 250 v polyuretanové variantě – nejlepší řešení pro běžnou ošetrovatelskou praxi v souvislosti se sprchováním, toaletou a popř. přepravou. Uživatelé si mohou vybrat z řady vybavení a barev polyuretanů.

Rám z plastu příjemného na dotyk a držení

Přehled předností těchto výrobků:

- RCN speciální plastový rám
- vysoce stabilní, nosnost do 150 kg
- snadno udržovatelné
- UV stabilní a dezinfikovatelné
- možnost nájezdu nad WC
- 2 roky záruky

Bezplatné přizpůsobení výšky nájezdu nad WC dle výšky WC mísy!

PR záda z polyuretanové hmoty

ASA pravá odnímatelná opěrka ruky pro snadnější přesun do křesla, na klip, na přání levá nebo obě: **2ASA**

SB bezpečnostní závora, jednoduché uzavření, poskytuje pacientům a ošetrovatelům bezpečnost

PP polyuretanový sedák s hygienickým otvorem, nabízí vysoký komfort sezení a snadný přístup pro hygienu intimních míst

toaletní kbelík z termostabilního plastu s měrkou, vysunutí z boční strany, možno dodat s držadlem

možnost nájezdu nad WC, bezplatná úprava výšky sedáku pro možnost nájezdu

dvojitá plastovo-nerezová kola Ø 75 mm s brzdami, dobrá ovladatelnost v úzkém prostoru, lehká a bezpečná blokáce kol křesla

FT výsuvná podložka pod nohy s nožkami proti převrácení, jednoduchý způsob použití

Výběr barev naleznete na straně 78.

SCC 250 PPG SB a vybavení

U RCN lze sestavit multifunkční křeslo tak, aby přesně odpovídalo Vaším požadavkům.

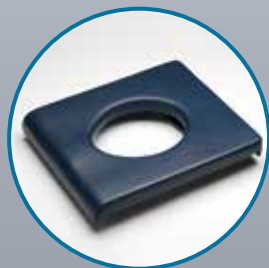

PS polyuretanový sedák s kruhovým otvorem

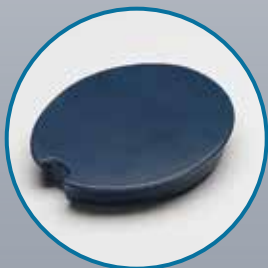

PSE ucpávka pro sedák **PS**



PPE ucpávka pro sedák **PP**

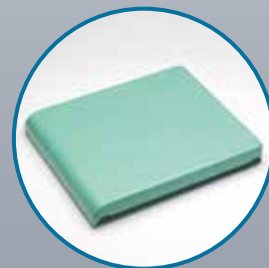

PUS polyuretanový sedák bez otvoru



PZ dvoudílný polyuretanový sedák



DRS zarážka



TK druhý toaletní kbelík s měrkou, možnost dodání s držadlem



KS nastavitelná opěrka hlavy

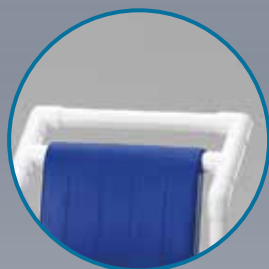

GR madlo

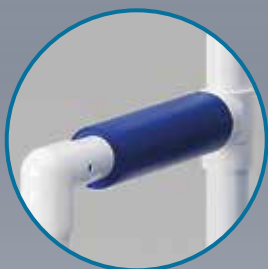

AP polyuretanové opěrky rukou



HV 4-polohové nastavení výšky sedáku a výšky pro nájezd nad WC (bez ASA - 6 poloh)



AKA rám proti překlopení křesla u obzvláště neklidných pacientů

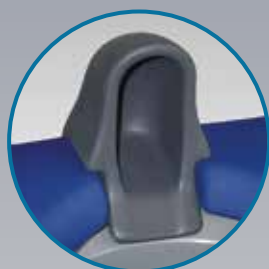

UR polyuretanový urinátor, vhodný pro sedáky **PP**



NH nastavitelný náklon sedáku dozadu – 3 cm



SG bezpečnostní pás záďový, nastavitelná velikost, jednoduše se připojuje k rámu křesla



ER plastovo-nerezová kola Ø 100 mm s brzdami

Multifunkční sprchová a toaletní křesla

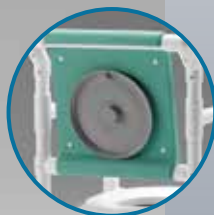

SCC 250

Základní model s

- ergonomicky tvarovaným WC prkénkem (odklápěcí a odnímatelné)
- dvojími plastovo-nerezovými koly Ø 75 mm s brzdami
- tkaninovými zády z pevné tkaniny
- toaletním kbelíkem s měrkou
- s kapsou na víko kbelíku na zadní straně tkaninových zad
- možností nájezdu nad WC

SC 100

Sprchové křeslo jako SCC 250, ale

- WC prkénko bez držáku kbelíku a bez toaletního kbelíku



SCC 250 HV SB

Sprchové a toaletní křeslo jako SCC 250 s

- 6- polohovým (4-polohovým u ASA) výškovým nastavením **HV**
- bezpečnostní závorou **SB**

SC 100 HV SB

Sprchové křeslo jako SCC 250 HV SB, ale

- WC prkénko bez držáku kbelíku a bez toaletního kbelíku



SCC 250 FT SB

Sprchové a toaletní křeslo jako SCC 250 s

- výsuvnou podložkou pod nohy **FT**
- bezpečnostní závorou **SB**

SC 100 FT SB

Sprchové křeslo jako SCC 250 FT SB, ale

- WC prkénko bez držáku kbelíku a bez toaletního kbelíku

Všechny modely mají garanci nerezivění, možnost nájezdu nad WC a nosnost do 150 kg!



SC 100 PUS

Sprchové křeslo s

- odnímatelným polyuretanovým sedákem bez otvoru **PUS**
- dvojitými plastovo-nerezovými koly Ø 75 mm s brzdami
- tkaninovými zády z pevné tkaniny



SCC 250 FT PR

Sprchové a toaletní křeslo jako **SCC 250 s**

- výsuvnou podložkou pod nohy **FT**
- polyuretanovými zády **PR**

Polyuretanová záda je možné pro údržbu snadno sundat.

SC 100 FT PR

Sprchové křeslo jako **SCC 250 FT PR**, ale

- WC prkénko bez držáku kbelíku a bez toaletního kbelíku



SCC 250 D SB

Multifunkční sprchové a toaletní křeslo jako **SCC 250 s**

- odklápěcí opěrkou ruky **ASA** (možnost obou odklápěcích opěrek **2 ASA**)
- výsuvnou podložkou pod nohy **FT**
- čalouněným opěradlem **RP**
- čalouněným sedákem **SP**
- bezpečnostní závorou **SB**

Výška sedu nebo výška pro možnost nájezdu nad WC mísu může být na přání upravena u všech modelů.

Multifunkční sprchová a toaletní křesla



SCC 250 PS PR

Sprchové a toaletní křeslo s

- polyuretanovým sedákem s kruhovým otvorem **PS**
- odnímatelnými polyuretanovými zády **PR**
- dvojími plastovo-nerezovými koly Ø 75 mm s brzdami
- toaletní kbelík s měrkou
- držákem víka kbelíku na zadní straně polyuretanových zad
- možností nájezdu nad WC

SC 100 PS PR

Sprchové křeslo jako SCC 250 PS PR, ale

- bez držáku kbelíku a bez toaletního kbelíku



SCC 250 PSG SB

Multifunkční sprchové a toaletní křeslo jako SCC 250 PS PR s

- výsuvnou podložkou pod nohy **FT**
- odklápěcí opěrkou ruky **ASA** (možnost obou odklápěcích opěrek **2 ASA**)
- bezpečnostní závorou **SB**

SC 100 PSG SB

Sprchové křeslo jako SCC 250 PSG SB, ale

- bez držáku kbelíku a bez toaletního kbelíku



SCC 250 PZG SB

Sprchové a toaletní křeslo s jedinečným polyuretanovým sedákem – dva posuvné díly nabízejí oboustranný přístup pro hygienu intimních míst.

- polyuretanová záda **PR**
- dělený polyuretanový sedák **PZ**
- výsuvná podložka pod nohy **FT**
- odklápěcí opěrka ruky **ASA** (možnost obou odklápěcích opěrek **2 ASA**)
- bezpečnostní závora **SB**

SC 100 PZG SB

Sprchové křeslo jako SCC 250 PZG SB, ale

- bez držáku kbelíku a bez toaletního kbelíku



SCC 250 PP PPE SB

Sprchové a toaletní křeslo jako SCC 250 s

- polyuretanovým sedákem s hygienickým otvorem **PP**
- ucpávkou sedáku **PPE**
- bezpečnostní závorou **SB**

SC 100 PP PPE SB

Sprchové křeslo jako SCC 250 PP PPE SB, ale

- WC prkénko bez držáku kbelíku a bez toaletního kbelíku



SCC 250 PP FT

Sprchové a toaletní křeslo jako SCC 250 s

- polyuretanovým sedákem s hygienickým otvorem **PP**
- výsuvnou podložkou pod nohy **FT**

SC 100 PP FT

Sprchové křeslo jako SCC 250 PP FT, ale

- WC prkénko bez držáku kbelíku a bez toaletního kbelíku

Všechny modely mají garanci nerezivění, možnost nájezdu nad WC mísu a nosnost do 150 kg!



SCC 250 PPG SB AP ER

Multifunkční sprchové a toaletní křeslo s

- polyuretanovým sedákem s hygienickým otvorem **PP**
- odnímatelnými polyuretanovými zády **PR**
- výsuvnou podložkou pod nohy **FT**
- odklápěcí opěrkou ruky **ASA** (možnost obou odklápěcích opěrek **2ASA**)
- bezpečnostní závorou **SB**
- polstrovanými opěrkami rukou **AP**
- plastovo-nerezovými koly s brzdami Ø100 mm **ER**

SC 100 PPG SB AP ER

Sprchové křeslo jako SCC 250 PPG SB AP ER, ale

- WC prkénko bez držáku kbelíku a bez toaletního kbelíku

Multifunkční sprchová a toaletní křesla

SCC 250 PPG SB

Multifunkční sprchové a toaletní křeslo s

- polyuretanovým sedákem s hygienickým otvorem **PP**
- odnímatelnými polyuretanovými zády **PR**
- výsuvnou podložkou pod nohy **FT**
- odklápěcí opěrkou ruky **ASA** (možnost obou odklápěcích opěrek **2ASA**)
- bezpečnostní závorou **SB**



SC 100 PPG SB

Sprchové křeslo jako SCC 250 PPG SB, ale

- bez držáku kbelíku a bez toaletního kbelíku



SCC 250 PPG SB 2ASA

Multifunkční sprchové a toaletní křeslo jako SCC 250 PPG SB s

- 2 odklápěcími opěrkami (levá a pravá) **2ASA**



SC 100 PPG SB 2ASA PPE

Sprchové křeslo jako SCC 250 PPG SB 2ASA PPE, ale

- s ucpávkou sedáku **PPE**
- bez držáku kbelíku a bez toaletního kbelíku



SCC 250 PPG SB HV

Multifunkční sprchové a toaletní křeslo jako SCC 250 PPG SB s

- 4-polohovým výškovým nastavením **HV**

SC 100 PPG SB HV

Sprchové křeslo jako SCC250 PPG SB HV, ale

- bez držáku kbelíku a bez toaletního kbelíku



Všechny modely mají garanci nerezivění, možnost nájezdu nad WC mísu a nosnost do 150 kg!

SCC 250 PPG SB DRS

Jedinečné multifunkční sprchové a toaletní křeslo **SCC 250 PPG SB** se 100% zábranou proti proklouznutí **DRS**. Odnímatelná polyuretanová zarážka znemožňuje vyklouznutí uživatele a nahrazuje bezpečnostní pás. Zarážka může být kdykoliv jednoduše odejmuta, pokud není nutné ji na křesle v danou chvíli používat.

- na přání také ucpávka sedáku **PS** k uzavření kruhového otvoru v sedáku (2.obrázek)!

Další novinka pro bezpečnost z dílny RCN!



Multifunkční křesla dle speciálních požadavků

SCC 250 RC

RCN multifunkční sprchové a toaletní křeslo pro osoby se silným omezením pohyblivosti vyžadující ošetřování. 6-stupňová polohování opěradla a opěry nohou zajišťují optimální polohu pacienta.

- polyuretanový sedák s hygienickým otvorem
- toaletní kbelík s měrkou
- pravá výklopná opěrka ruky
- plastovo-nerezová kola s brzdami $\varnothing 100$ mm
- garance nerezivění
- nosnost do 150 kg
- možné vybavení – ucpávka sedáku **PPE**



KSC 180 FT RP SB

Nabízíme malé modely s šířkou sedáku 35 cm. S praktickým výškovým nastavením lze výšku sedáku přizpůsobit růstu dítěte.

Na obrázku s následujícím vybavením:

- výsuvná podložka pod nohy **FT**
- odnímatelné čalouněné opěradlo **RP**
- bezpečnostní zábrana **SB**



Cestovní křesla



Příjemné cestování!



Výškové nastavení **HV**, 4-polohové nastavení výšky sedáku

Oboustranně odklápěcí opěrky rukou **2ASA**

Taška: 63x60x34 cm

SCC 250 R

S tímto multifunkčním sprchovým a toaletním křeslem se nemusíte vzdát pohodlí ani na cestách. Lze jej jednoduše složit a rozložit bez nářadí a přepravovat v příložené tašce. I přes své nízkou váhu 10,8 kg je mimořádně stabilní a má nosnost 150 kg.

- dvojitá plastovo-nerezová kola Ø 75 mm
- polyuretanová opěrka zad
- polyuretanové opěrky rukou
- cestovní taška
- toaletní kbelík



SCC 250 KB

Sprchové a toaletní křeslo šetřící prostor! SCC 250 KB můžete jednoduše sklopit a uložit.

- ergonomicky tvarované toaletní prkénko
- opěradlo z pevné odolné tkaniny
- toaletní kbelík s měrkou
- dvojitá plastovo-nerezová kola Ø 75 mm

Všechny modely mají garanci nerezivění, možnost nájezdu nad WC mísu a nosnost do 150 kg! Výška sedu nebo výška pro možnost nájezdu nad WC mísu může být na přání upravena u všech modelů.

XXL Multifunkční sprchová a toaletní křesla

Multifunkční sprchová a toaletní RCN křesla jsou standardně dostupná ve dvou úrovních nosností. Křesla XL řady mají nosnost max. 200 kg a šířku sedu 46-54 cm. Křesla OS řady zahrnují křesla s max. nosností 250 kg a šířkou sedu 56-60 cm. Křesla od **250 kg do 400 kg** sestavujeme dle požadavků uživatelů.

- RCN speciální plastový rám
- vysoce stabilní, nosnost do 400 kg
- snadno udržovatelné
- UV stabilní a dezinfikovatelné
- možnost nájezdu nad WC u křesel do 250 kg
- 2 roky záruky

Rám z plastu příjemného na dotyk a držení

Bezplatné přizpůsobení výšky nájezdu nad WC dle výšky WC mísy u křesel do 250 kg!

PR záda z polyuretanové hmoty, odnímatelná pro snadnou údržbu, s držákem na víko kbelíku

ASAOS pravá odnímatelná opěrka ruky pro snadnější přesun do křesla, na klíp, na přání levá nebo obě: **2 ASAOS**

polyuretanový sedák s hygienickým otvorem, nabízí vysoký komfort sezení a snadný přístup pro hygienu intimních míst

PPOS 44 cm široký

PPML 50 cm široký

PPXL 56 cm široký



kbelík z termostabilního plastu s měrkou, vysunutí z boku, možno dodat s držadlem

jednoduchá plastovo-nerezová kola Ø 100 mm volně otočná s brzdami, umožňují rychlé a bezpečné znehybnění na požadovaném místě, ale i snadné ovládání v úzkých prostorách

MFTOS výsuvná podložka pod nohy na kolečkách, plně zatížitelná

SCC 250 OS PPG STE a vybavení

U RCN lze sestavit XXL křesla tak, aby odpovídala Vaším očekáváním.



Záda z tkaniny Textilene®



SPOS čalouněný sedák s deskou, potah z pevné tkaniny s povrchovou úpravou
Polstrované opěradlo a sedák musí být před sprchováním odejmuty!

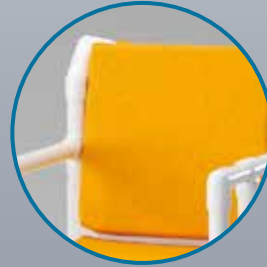

RPOS čalouněné opěradlo, připevněno pomocí druků, potah je stejný jako u **SPOS**

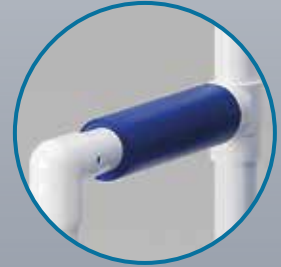

AP set opěrek rukou z polyuretanu

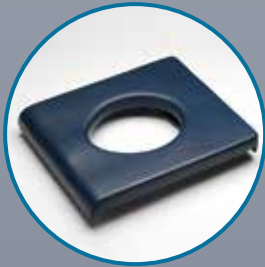

PSOS polyuretanový sedák s kruhovým otvorem

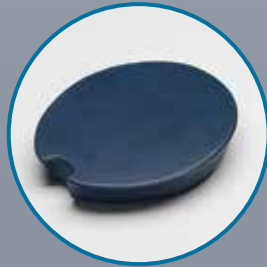

PSE ucpávka pro sedák **PSOS**



PPE ucpávka pro sedák **PPOS**, **PPML**, **PPXL**



PSA plastové boční kryty k sedáku



DS celoplastový sedák s kruhovým otvorem



DSP celoplastový sedák s hygienickým otvorem nebo otvor dle zvláštní konstrukce



STE zvětšení hloubky polyuretanových sedáku na 54 cm, u zvláštních konstrukcí i více



SGOS bezpečnostní pás, plynule nastavitelný, připevněný na rám křesla



UR polyuretanový urinátor, vhodný pro sedáky PP s hygienickým otvorem



ASAOS zesílená odklápěcí opěrka ruky



MFTOS výsuvná podložka pod nohy na kolečkách. Lze ji doplnit na libovolné křeslo řady XXL



BAOS opora nohy na kolečkách, umístitelná na obě strany, nastavitelný úhel sklonu

OS řada

SCC 250 OS DS

Základní model: Celoplastový sedák s toaletním otvorem (možno také s hygienickým otvorem), 4 brzditelná, otočná jednoduchá plastovo-nerezová kola ø 100 mm, záda z pevné, odolné tkaniny Textilene®, kbelík s měrkou, kapsa na víko kbelíku, možnost nájezdu nad WC, šířka sedáku 56-60 cm

SCC 250 OS DS ASAOS PR

- celoplastový sedák s toaletním otvorem **DS**
- zesílená, odklápěcí opěrka ruky **ASAOS**
- odnímatelné polyuretanové opěradlo **PR** (viz. detailní obrázek)
- šířka sedáku : 56-60 cm



SCC 250 OS PPG

- zesílená, odklápěcí opěrka ruky **ASAOS**
- výsuvná podložka pod nohy na kolečkách **MFTOS**
- polyuretanové opěradlo a polyuretanový sedák (s hygienickým otvorem) **PR, PPXL**
- šířka sedáku : 56-60 cm

SCC 250 OS PPG STE

- zesílená, odklápěcí opěrka ruky **ASAOS**
- výsuvná podložka pod nohy na kolečkách **MFTOS**
- polyuretanové opěradlo a polyuretanový sedák (s hygienickým otvorem) **PR, PPXL**
- zvětšení hloubky sedáku na 54 cm **STE**, šířka sedáku 56-60 cm
- možné vybavení: urinátor **UR**



Zobrazeno s vybavením **UR**

Modely pro profesionální ošetrovatelství

SCC 250 OS D

- celoplastový sedák s toaletním otvorem **DS**
- zesílená, odklápěcí opěrka ruky **ASAXL**
- výsuvná podložka pod nohy na kolečkách **MFTOS**
- odnímatelné čalouněné opěradlo z pevné tkaniny **RPOS**
- čalouněný sedák z pevné tkaniny **SPOS**

Polstrované opěradlo a sedák musí být před sprchováním odejmuty. Šířka sedu: 56-60 cm



SCC 250 OS DS ASAOS MFTOS

- celoplastový sedák s toaletním otvorem **DS**
- zesílená, odklápěcí opěrka ruky **ASAOS**
- výsuvná podložka pod nohy na kolečkách **MFTOS**
- šířka sedáku : 56-60 cm

Barevné varianty jsou ke zhlédnutí na straně 81



Všechny modely mají
nosnost do
250 kg

Prosím, dejte pozor na maximální možnou výšku nájezdu nad WC (v tabulce strana 81)
Doporučujeme mít při nájezdu nad WC podložku pod nohy **MFTOS**

Top model OS řady

SCC 250 OS PPG 2ASAOS STE

- zesílené odklápěcí opěrky rukou (pravá i levá) **2ASAOS**
- výsuvná podložka pod nohy na kolečkách **MFTOS**
- polyuretanové opěradlo a polyuretanový sedák (s hygienickým otvorem) **PR, PPXL**
- zvětšení hloubky sedáku na 54 cm **STE**
- nosnost do 250 kg
- možnost nájezdu nad WC
- úprava výšky sedáku, aby byla možnost nájezdu nad WC, bez zvýšení ceny
- šířka sedáku : 56-60 cm



Varianty XL řady

SCC 250 XL DS

Základní model: Celoplastový sedák s toaletním otvorem (také s hygienickým otvorem), 4 brzditelná, otočná jednoduchá plastovo-nerezová kola o průměru 100 mm, záda z pevné, odolné tkaniny, kbelík s měrkou, kapsa na víko kbelíku, možnost nájezdu nad WC.

Šířka sedáku 56-60 cm. Nosnost do 200 kg



SCC 250 XL PPG

- pravá odklápěcí opěrka ruky **ASAXL**
- výsuvná podložka pod nohy na kolečkách **MFTOS**
- polyuretanové opěradlo a polyuretanový sedák s hygienickým otvorem **PR, PPML**
- šířka sedáku : 50-54 cm
- nosnost do 200 kg



SCC 250 XL PPG STE PPE

jako SCC 250 XL PPG s

- ucpávkou sedáku **PPE**
- zvětšením hloubky sedáku na 54 cm **STE**
- šířkou sedáku : 50-54 cm
- nosností do 200 kg

SCC 250 XL PPG STE

jako SCC 250 XL PPG s

- zvětšením hloubky sedáku na 54 cm **STE**
- šířkou sedáku : 50-54 cm
- nosností do 200 kg



XXXL Multifunkční sprchová a toaletní křesla



nosnost

300 kg

SCC 250 XXXL 300 kg

Všechna XXXL sprchová a toaletní křesla lze vyrobit dle požadavků a potřeb zákazníků.

- dvojitý rám z RCN speciálního plastu s hliníkovou výztuží
- polyuretanová záda **PR**
- celoplastový sedák s hygienickým otvorem **DSP**
- 6 jednoduchých plastovo-nerezových kol \varnothing 100 mm (4 kola s brzdami)
- výsuvná podložka pod nohy na kolečkách
- šířka sedáku: 70 cm
- toaletní kbelík s měrkou
- bez možnosti nájezdu nad WC mísu
- garance nerezivění
- možné vybavení: nepromokavá svařovaná poduška s pěnovým jádrem
- zvětšení hloubky sedáku na 54 cm **STE**



nosnost

400 kg

SCC 250 XXXL 400 kg

XXXL sprchové a toaletní křeslo

- zesílené, odklápěcí opěrky rukou (pravá i levá) **2ASAOS**
- dvojitý rám z RCN speciálního plastu s hliníkovou výztuží
- 2x polyuretanová záda **PR**
- celoplastový sedák s hygienickým otvorem **DSP**
- 6 jednoduchých plastovo-nerezových kol \varnothing 100 mm (4 kola s brzdami)
- dělená výsuvná podložka pod nohy na kolečkách
- zvětšení hloubky sedáku na 54 cm **STE**
- šířka sedáku: 80 cm
- toaletní kbelík s měrkou
- bez možnosti nájezdu nad WC mísu
- garance nerezivění
- možné vybavení: nepromokavá svařovaná poduška s pěnovým jádrem



Speciální konstrukce do 400 kg

Jednotlivé modulární konstrukční principy RCN jsou obzvláště vhodné pro výrobu pomůcek, u kterých je nutné zohlednit specifické požadavky pacientů!

Specifické konstrukce dle požadavků zákazníků realizujeme ekonomicky a v krátkém čase!



Invalidní vozíky



DR 100 PPG

Sprchový invalidní vozík s 24“ zadními koly, šířka sedáku 44 cm, nonost 150 kg

- obě odklápěcí opěrky rukou **2 ASA**
- výsuvná podložka pod nohy **FT**
- polyuretanový sedák a opěradlo **PR, PP**
- možnost nájezdu nad WC
- garance nerezivění

DR 250 PPG (bez ilustrace)

Sprchové a toaletní křeslo jako **DR 100 PPG**, ale

- s toaletním kbelíkem a držákem toaletního kbelíku



Brzda s garancí nerezivění



DR 400

Robustní transportní invalidní vozík, šířka sedáku 44 cm, nosnost 150 kg

- obě odklápěcí opěrky rukou s polstrováním **2 ASA**
- polstrovaný sedák a opěradlo s pevným potahem a pěnovým jádrem
- polstrované opěrky rukou **AP**
- oboustranná ochrana oděvu
- výsuvná podložka pod nohy **FT**
- 2 brzdy
- madlo

Naše barevné varianty najdete na straně 81.

XXL Invalidní vozíky



DR 250 XL PPG

Toaletní, sprchové a transportní křeslo s 24“ zadními koly a vybavením:

- dvě odklápěcí opěrky rukou **2ASAXL**
- výsuvná podložka pod nohy na kolečkách **MFTOS**
- sedák s hygienickým otvorem a opěradlo z polyuretanu **PR, PPML**
- ruční brzda, garance nerezivění
- šířka sedáku 46-54 cm
- nosnost 175 kg
- bez možnosti nájezdu nad WC

Možné vybavení: ucpávka otvoru (na detailním obrázku) PPE

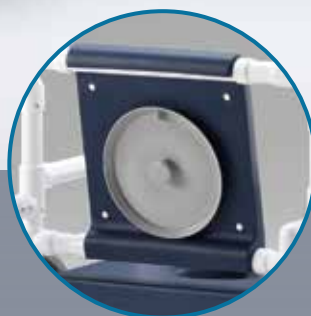

DR 250 OS PPG (bez ilustrace)

Sprchový toaletní a transportní invalidní vozík s 24“ zadními koly a vybavením:

- dvě zesílené odklápěcí opěrky rukou **2ASAXL**
- výsuvná podložka pod nohy na kolečkách **MFTOS**
- sedák s hygienickým otvorem a opěradlo z polyuretanu **PR, PPML**
- ruční brzda, garance nerezivění
- šířka sedáku 56-60 cm
- nosnost 200 kg
- bez možnosti nájezdu nad WC

Možné vybavení: ucpávka otvoru (na detailním obrázku) PPE



SCC 250 Comfort E – jedinečné křeslo s náklonem

SCC 250 Comfort E – náš multitalent!

Všestranně použitelné jako sprchové, toaletní a ošetřovatelské křeslo, obzvláště vhodné pro osoby s omezeným pohybem. Osoby, které nedokáží sedět vzpřímeně, se budou cítit lépe v pozici se sklonem dozadu.

Mírný pohyb v náklonu a plynulé nastavení pozice sedu usnadňuje práci ošetřujícímu personálu.

Křeslo SCC 250 Comfort E nabízí díky vnějšímu hliníkovému rámu s práškovanou povrchovou úpravou vysokou míru jistoty. Jednoduchá obsluha akumulátorové jednotky umožňuje ošetřujícímu během jízdy v záklonu udržovat oční kontakt s pacientem a dodávat mu tím větší pocit klidu a jistoty.

Podložka pod nohy, opěrky rukou, opěrka hlavy, toaletní kbelík, komfortní polyuretanový sedák a opěradlo doplňují multifunkčnost tohoto jedinečného křesla.

Garance nerezivění a nosnost 150 kg!



Obrázek s ucpávkou otvoru sedáku **PSE** (možné vybavení)

Jeho jedinečné vlastnosti

Ověřte si sami celou řadu praktických funkcí:

prostorově nastavitelná opěrka hlavy ve třech osách



Polyuretanová záda

nahoru výklopné polyuretanové opěrky rukou

polyuretanový sedák s hygienickým otvorem

ruční ovládač pro elektropohon

elektromotor

váhově optimalizovaný výklopný hliníkový rám

dvojitá plastovonerezová kola s brzdami
Ø 100 mm

jednotlivé výškově nastavitelné opěrky nohou, nahoru sklopné

toaletní kbelík s měrkou TK

ucpávka otvoru v sedáku PSE, možné vybavení

plynule nastavitelný úhel sklonu -5° až +40°



Zde ležít správně!

RCN lůžka řady UDL mohou být používána jako koupací, ale také jako transportní. V osvědčené RCN kvalitě jsou další cenově příznivou alternativou.

Rám těchto lůžek je vyroben ze speciálního RCN plastu, který garantuje vysokou nosnost, malou vlastní hmotnost a dlouhou životnost.

Polstrovaná vana nabízí vysoký komfort ležení, je jednoduše udržovatelná a dezinfikovatelná. Díky uzavíratelnému odtoku může být vana naplněna vodou. Uživatelé nabízejí pohodlí jako ve skutečné vaně. Voda je pak díky 90 cm dlouhé odtokové hadici opět vypuštěna z vany. Pro snadnější přesun je možné odklopit obě postranice. K přesunu lze využít také Rollboard

(obrázek na straně 41). Plastovo-nerezová kola jsou brzditelná a garantují nerezivění.

- cenově výhodná alternativa
- jednoduchý transport pacienta v lůžku
- garance nerezivění
- vysoký komfort díky polstrované vaně

UDL 1500

- odklápěcí postranní bočnice
- polstrovaná koupací vana
- 90 cm dlouhá odtoková hadice
- plastovo-nerezová kola s brzdami
- rám ze speciálního RCN plastu
- nosnost do 150 kg
- celková délka ložné plochy: 182 cm
- celková šířka ložné plochy: 61 cm



Sprchová a transportní lůžka

UDL 1500 DK

- odklápěcí postranní bočnice
- polstrovaná koupací vana
- 90 cm dlouhá odtoková hadice
- plastovo-nerezová kola s brzdami
- rám ze speciálního RCN plastu
- nosnost do 150 kg
- celková délka ložné plochy 182 cm
- celková šířka ložné plochy 61 cm
- klín pod hlavu **DK**



UDL 1500 VR

- odklápěcí postranní bočnice
- polstrovaná koupací vana
- 90 cm dlouhá odtoková hadice
- plastovo-nerezová kola s brzdami
- rám ze speciálního RCN plastu
- nosnost do 150 kg
- celková délka ložné plochy 182 cm
- celková šířka ložné plochy 61 cm
- nastavitelná zádová část (6 poloh) **VR**



Malá transportní a koupací lůžka

UDL 500

- odklápěcí postranní bočnice
- polstrovaná koupací vana
- 90 cm dlouhá odtoková hadice
- plastovo-nerezová kola s brzdami
- rám ze speciálního RCN plastu
- nosnost do 150 kg
- celková délka ložné plochy 146 cm
- celková šířka ložné plochy 48 cm



UDL 750

- odklápěcí postranní bočnice
- polstrovaná koupací vana
- 90 cm dlouhá odtoková hadice
- plastovo-nerezová kola s brzdami
- rám ze speciálního RCN plastu
- nosnost do 150 kg
- celková délka ložné plochy 162 cm
- celková šířka ložné plochy 53 cm



Vlastnosti a vybavení řady UDL



90cm dlouhá odtoková hadice



uzavíratelný odtok k napuštění vany



stabilní opěry s dlouhou životností

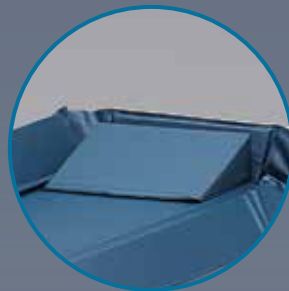

klín pod hlavu **DK**



U všech modelů jsou pravé i levé bočnice sklápěcí. Při zvolení doplňku VR je navíc možné výškově nastavit zádovou část do 6-ti poloh (obrázek zcela vpravo).



Pomůcky pro přesun pacientů umožňují šetrné a jednoduché přesunutí z postele na koupací lůžko a zpět.

Podložka pro přesunutí PTB

- z plastu
- s postranními otvory
- nosnost do 120 kg
- 180 x 60 cm



Rollboard pro přesun TRB

Rollboard umožňuje šetrný a bezbolestný přesun těžkých, ležících pacientů na lůžko nebo do postele.

- materiál rollboardu: Polyethylen
- materiál potahu: Nylon
- nosnost do 200 kg
- TRB 180: 180 x 50 cm
- TRB 195: 195 x 50 cm

Výškově nastavitelná nerezová koupací lůžka

Koupací lůžka UDW jsou jedinečným pomocníkem při koupání a transportu pacientů. Díky oboustrannému pedálu je možné hydraulicky nastavit výšku ložné plochy od 49 do 89 cm. Polstrovaná vana nabízí vysoký komfort při koupání nebo transportu a je snadno udržovatelná a dezinfikovatelná.

Nožní a postranní bočnice jsou kompletně odklápěcí a umožňují snadný přesun pacienta. Délku ložné plochy lze rozšířit o 15 cm narovnáním čelní postranice. Ložnou plochu lze naklonit díky pneumatickým tlumičům k polohám Anti-/Trendelenburg. Koupací lůžko je vybaveno uzavíratelným odtokem.

Na odtok je napojena 90 cm odtoková hadice pro snadné vypouštění. Dvojitá otočná kola \varnothing 100 mm (4 kola jsou brzdi-

telná) umožňují plynulý pohyb a snadnou manipulaci. Zádovou část lze u modelů VRW zvednout.

- plynule nastavení zádové části ložné plochy, vybavení **VRW**
- odklápěcí boční a nožní postranice
- prodloužení ložné plochy napřímením čelní postranice
- výškové nastavení od 49 do 89 cm
- poloha Anti-/Trendelenburg

Neporazitelné v kvalitě, výkonu a ceně!

UDW 2500

Pevná ložná plocha bez naklápění zádové části plochy (není zobrazeno)

- odklápěcí boční a nožní postranice
- prodloužení ložné plochy
- výškové nastavení 49-89 cm
- Anti-/ Trendelenburg
- nosnost do 200 kg
- určeno pro osoby do 185-200 cm
- vnitřní šířka 62 cm

UDW 2500 VRW

Ložná plocha s nastavením sklonu v zádové části VRW (na obrázku)

- odklápěcí boční a nožní postranice
- prodloužení ložné plochy
- výšková stavitelnost 49-89 cm
- Anti-/ Trendelenburg
- plynulé nastavení zádové části **VRW**
- nosnost do 200 kg
- určeno pro osoby do 185-200 cm
- vnitřní šířka 62 cm



Modelová řada UDW

odklápěcí boční a nožní postranice

polstrovaná koupací vana

sklopná čelní opěrka, díky které se prodlouží délka o 15 cm

klička pro plynulé nastavení sklonu zádové části **VRW**, možné vybavení

pneumatické tlumiče pro polohu Anti-/ Trendelenburg

Uzavíratelný a kontrolovatelný odtok s hadicí o délce 90 cm

hydraulický válec pro jednoduché výškové nastavení a pro spouštění rychlostí nezávisle na zátěži

práškově lakovaný nerezový rám

oboustranný pedál pro nastavení výšky

dvojitá plastovo-nerezová kola Ø 100 mm, 4 s brzdami

Garance nerezivění!



Polohovatelný zádový díl, odklápěcí boční a nožní postranice, sklopná čelní opěrka



Výškové nastavení do 49 do 89 cm

Polohy Anti-/Trendelenburg

Velká a malá lůžka z řady UDW

UDW 4500 XXL

Koupačí lůžko UDW 4500 XXL vychází z modelu UDW 2500, ale má vyšší nosnost. Má stejné vybavení a navíc je vybaveno madlem pro snadnější manipulaci. Toto XXL lůžko je vysoce stabilní, s nosností do 400 kg, díky hydraulickému zdvihu lze jednoduše nastavit výšku i při plné zátěži! Rychlost spouštění je stále

konstantní, nezávislá na zatížení. Možným doplňkem může být výškové polohování zad **VRW**.

Zobrazeno : **UDW 4500 XXL VRW**

- odklápěcí boční a nožní postranice
- prodloužení ložné plochy
- výšková stavitelnost 52-92 cm
- Anti-/ Trendelenburg
- polstrovaná vana
- 90 cm dlouhá odtoková hadice
- dvojitá plastovo-nerezová kola
ø 100 mm, 4 s brzdami
- volitelně nastavení zádové části **VRW**
- nosnost do 400 kg
- určeno pro osoby do 185/200 cm výšky
- vnitřní šířka 95 cm
- k dostání také v jiných velikostech
- možno vyrobit také v rozměrech na přání

nosnost do

400 kg



UDW 650

UDW 650 je zmenšené provedení UDW 2500. Má stejné vybavení jako UDW 2500, také může být doplněno o polohování zad **VRW**.

- odklápěcí boční a nožní postranice
- prodloužení ložné plochy
- výšková stavitelnost 49-89 cm
- Anti-/ Trendelenburg
- polstrovaná vana
- 90 cm dlouhá odtoková hadice
- dvojitá plastovo-nerezová kola
ø 100 mm, 4 s brzdami
- volitelně nastavení zádové části **VRW**
- nosnost do 150 kg
- určeno pro osoby do 162/177 cm výšky
- vnitřní šířka 54 cm
- možno vyrobit také v rozměrech na přání



Zobrazeno: **UDW 650 VRW**

Zvláštní konstrukce? Žádný problém!

Zvláštní konstrukce:

Jsme Váš perfektní partner pro Vaše speciální požadavky. Dle hesla: „Všechno je možné!“ řešíme složité úkoly. Nasloucháme Vaším přáním a pak vytváříme návrhy konstrukcí, které náš tým kvalifikovaných konstruktérů přenáší do nákresů. Výsledkem je Váš individuální model výrobku.

Díky modulovému systému mohou být Vaše přání realizována nejen rychle, ale také cenově výhodně.

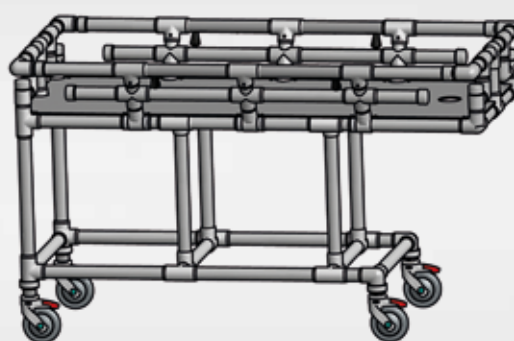
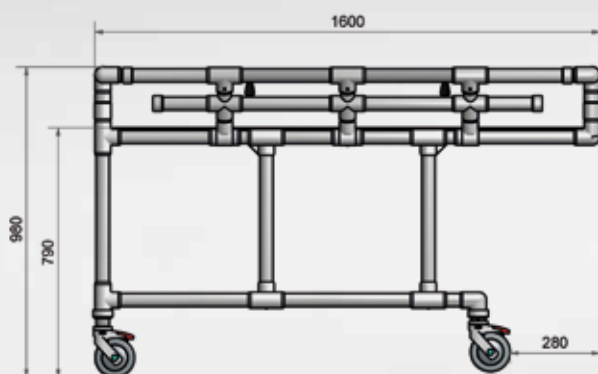

Speciální koupací lůžko:

Zde vidíte výsledek nahoře vyobrazeného výkresu. Naším úkolem bylo koupací lůžko do omezeného prostoru a úzkých dveří. Naše řešení: zkrácený podstavec bez úpravy ložné plochy a napasování šířky na šířku dveří.

Tímto zůstala dostatečná ložná plocha s kolmými postranicemi, které jsou uchyceny plastovými úchytkami.



RCN chodítka - pohyb, ale jistý !

GW 120

Chodítka nabízí uživatelům s omezeným pohybem větší jistotu, nezávislost a lepší kvalitu života. Pomáhá lidem pokračovat v pohybu.

- sedák z polyuretanu
- bezpečnostní zábrana s bezpečnostním pásem
- bezpečný rám
- vysoká ovladatelnost díky 6 dvojitým plastovo-nerezovým kolům ø 75 mm, 4 kola s brzdami
- 6-polohové jednoduché výškové nastavení s klipy
- praktická taška
- nosnost do 150 kg



Více než jen pomoc při chůzi

RCN chodítka nabízí uživatelům s omezenými pohybovými schopnostmi větší bezpečnost při chůzi. Napomáhají rozvíjet mobilitu, pomáhají při nácvičku pohybu a jsou ideálním pomocníkem pro osoby se sklony k pádu při chůzi. Podporují pohybové terapie a podněcují uživatele k samostatnému pohybu. Uzavřený rám s integrovaným polyuretanovým sedákem, bezpečnostní závora a pás poskytují pocit bezpečí.

Uživatel si může kdykoliv odpočinout na sedáku nebo se v případě ztráty stability zachytí na pásu, což snižuje obavy z nácvičku pohybu. To působí pozitivně na myšlení uživatelů a zabraňuje jejich ustrnutí. V terapii tvoří RCN chodítka důležitou spojnicí mezi klasickými chodítky a pojízdnými křesly.

S několika málo jednoduchými úkony je chodítka připraveno pro uživatele.



Chodítka je pro uživatele připraveno zabrzděním kol, odepnutím bezpečnostního pásu a otevřením zábrany.

Uživatel je do chodítka naveden, pak se nastaví optimální výška.



Zatímco uživatel pohodlně sedí, je zavřena bezpečnostní závora a zapnut bezpečnostní pás.

První pohyb musí být proveden pod dohledem doprovodu, poté ošetřující rozhodne, zda uživatel může jít v chodítku sám nebo za doprovodu ošetřujícího.

Vlastnosti výrobku a vybavení

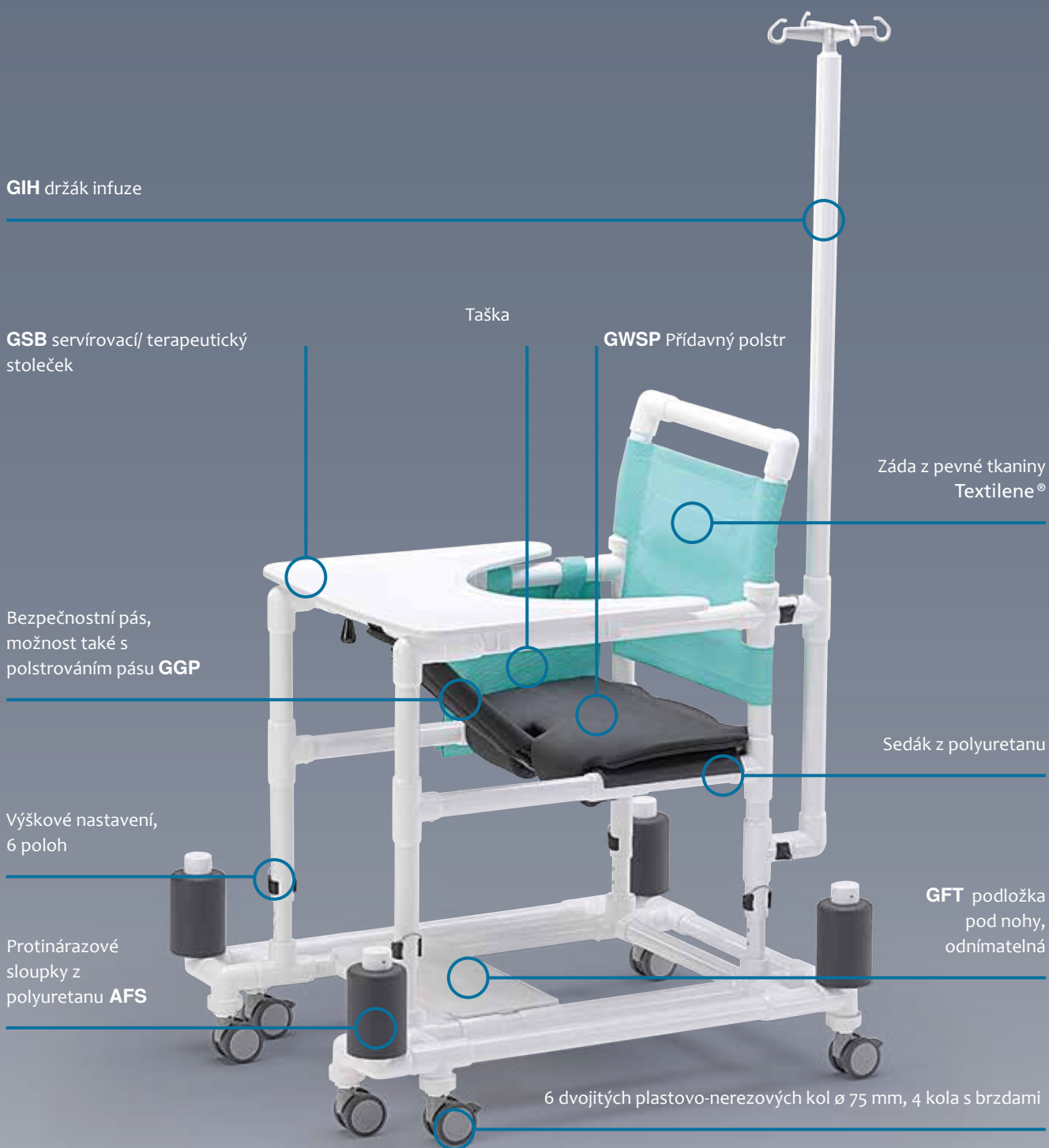

Možná barevná provedení naleznete na straně 82 a 83.



Bezpečnostní rám



Bezpečnostní zábrana



Výškové nastavení, 6 poloh



GGP polstrování bezpečnostního pásu



GKGW přídatný polstr pro sedák



AFS protinárázové sloupky z polyuretanu

Základní varianta chodítka - GW 120



GW 120:

- poskytuje uživatelům větší bezpečí, nezávislost a kvalitu života
- pomáhá odstranit nepohyblivost
- sedák z hygienického polyuretanu
- bezpečnostní zábrana s bezpečnostním pásem
- bezpečnostní rám
- lepší ovladatelnost díky 6 dvojitém plastovo-neruzovým kolům \varnothing 75 mm, 4 kola s brzdami
- praktická taška
- nosnost do 150 kg

Naše varianty

GW 120 AFS

chodítko jako GW 120, ale s dalším vybavením

- protinárazovými sloupky z polyuretanu **AFS**



protinárazové sloupky z polyuretanu **AFS**



GW 120 Mini

Náš model pro osoby s menší výškou

- do výšky 155 cm
- polstrovaný sedák s pevným potahem



GW 120 Maxi

Náš model pro vyšší osoby nebo pro osoby s větší vahou

- hmotnost do 200 kg
- polstrovaný sedák s pevným potahem



Combo-Walker CW 300

Toto chodítko je vhodné především pro osoby, které se nedokážou dostatečně vzepřít na ruku.

Polstrovaná opěra rukou je polohovatelná, což umožňuje pohodlné opření předloktí. V případě potřeby může být pacient zabezpečen bezpečnostním pásem připevněným k sedačce. To pak umožňuje nácvik chůze střídat s odpočinkem v sedačce. Horní rám s opěrou předloktí a pás se sedačkou je možné polohovat od 1020 mm do 1170 mm po 25 mm. Další doplňky na dotaz.



Kvalita dělá rozdíly

Ošetřovatelské vozíky, patrové vozíky, vozíky na prádlo, koše na prádlo, dokumentační vozíky nebo vozíky dle individuálních požadavků - všechny naše výrobky se skládají z modulů vyrobených z vysoce zátěžového speciálního plastu. V kombinaci s vysoce kvalitním RESOPAL®- HPL materiálem, kterým jsou vozíky a zásuvky potaženy, Vám nabízí naše produkty perfektní podporu ve Vaší každodenní práci.

Nejen funkčnost a kvalitu pocítíte v každém našem produktu, RCN ale přináší ještě více. Dlouhá životnost, jednoduchá údržba, vyšší nosnost, nízká váha – to je jen několik vlastností našich RCN výrobků.

Snadno Vás přesvědčíme o našich výrobcích, jděte na jisto a rozhodněte se pro kvalitní produkty vyrobené v Německu.

- absolutně nerezivějící
- individuálně kombinovatelné
- ekonomicky výhodné individuální řešení



Vaše speciální přání splníme snadno, ptejte se nás na ně!

Profesionálové ve věcech prádla

RCN koš na prádlo – atraktivní a nehlukná alternativa k běžným systémům



SLH 022 FP

- vybavený nehluknými víky
- snadno ovladatelný díky 4 dvojitým plastovo-nerezovým kolům ø 75 mm, 2 kola s brzdami
- jednoduchý systém upevňování vaků s dlouhou životností
- absolutně bez sklouzávání vaků
- víka jsou dostupná v 5 rozdílných barvách
- všechna víka mají ochranu vylomení
- velmi stabilní a bezpečné díky speciálnímu RCN plastovému rámu
- jednoduchá údržba díky možnosti odejmutí vík bez použití nářadí
- koše jsou dostupné až do počtu 5 vaků

Naše barevné provedení naleznete na straně 83.

Ve třech krocích je vak na prádlo připevněn:



Víko s ochranou proti vylomení



FP
otvírání víka stabilním nožním pedálem – dostupné jako možné vybavení **FP**



WSW
samovyprázdňovací polyesterové vaky na prádlo, zapínání na knoflík, prostříhlé



WSD
nepromokavé, svařované pevné vaky na prádlo, prátelné v pračce, obzvláště pro hodně špinavé, vlhké prádlo



1. Otevřeme víko a nazvedneme poplastovaná nerezová držadla



2. Vak na prádlo zatočíme kolem držadel a potlačíme je dolů



3. Vak na prádlo drží pevně a je připraven pro použití

Vyberte si každé víko v jiné barvě bez příplatku.



bílá



žlutá



červená



zelená



modrá

Sbíráme, třídíme, převážíme



SLH 021 FP
 Koš na prádlo
 ● 1 koš
 ● s nožním pedálem **FP**



SLH 023 FP
 Koš na prádlo
 ● 3 koše
 ● s nožním pedálem **FP**



SLH 022
 Koš na prádlo
 ● 2 koše



SLH 024 FP
 Koš na prádlo
 ● 4 koše
 ● s nožním pedálem **FP**

Praktické možnosti kombinací: Kombinace se 3 nebo 4 koši na prádlo. Pevně spojené nebo flexibilně kombinovatelné díky spojovacímu systému.



SLH 023 B FP
 Koš na prádlo
 ● 3 koše
 ● s nožním pedálem **FP**



SLH 024 B FP ESP 2HSP ATS
 Koš na prádlo
 ● 4 koše
 ● s nožním pedálem **FP**
 ● s dávkovačem emulze **ESP** a **ATS**
 ● 2 držáky na rukavice **2HSP**

Dávkovač emulze a držák na rukavice je možné dodat s:



kolejkami nebo



držákem

Upozornění: Všechny koše na prádlo jsou zobrazeny s vybavením **WSW**.

RCN koše na prádlo a odpadky

SLX 031 FPX

Jumbo koš na prádlo

- 1 koš
- s nožním pedálem **FPX**



SLX 032 FPX

Jumbo koš na prádlo

- 2 koše
- s nožním pedálem **FPX**



RCN Jumbo koše

SLX modely Vám nabízejí hodně prostoru díky košům o objemu 180 l. Do koše můžete vložit více prádla a ušetřit si tak čas i cestu při jeho transportu.

SLX koše mohou mít následná vybavení:

- otvírání víka přes nožní pedál **FPX**
- polyesterový vak s knoflíkem na uzavírání **WSWX**
- robustní ochranný obal z tkaniny (barvy ke zhlédnutí na straně 83) s uzavíráním na zip **WSX**, tento obal chrání a usnadňuje vyjmutí plastového vaku

Barvy vík:



bílá



antracit

Upozornění: Jumbo koše jsou vyobrazeny s možnými doplňky **WSWX** a **WSX**.

RCN koše na odpadky: cenově výhodná alternativa

RCN koše na odpadky s jedinečným systémem upevnění vaků se dodávají s 1, 2 nebo 3 koši. Sériově vyrábíme také jako pevné s 1 víkem a s následujícím vybavením:

- otvírání víka přes nožní pedál **FP**
- dvojitá plastovo-nerezová kola \varnothing 75 mm **R**
- robustní ochranný obal z tkaniny **WSH** (viz SLX modely)
- všechny koše jsou zobrazeny s plastovým vakem **WSK**



MS 120

stacionární koš s 1 víkem



MS 120 R

pojízdný koš s 1 víkem



MS 240 FP R

pojízdný koš s 2 víky a otvíráním víka pedálem



MS 320 G

ideální koš na odpadky s držadlem a velkými koly

Vaše požadavky narůstají

HSP pevný zásobník na rukavice vyrobený z práškovaného hliníku na kolejnici

madlo na vozíku v kombinaci s vybavením **SPL**

ESP dávkovač emulze umístěný na kolejnici s objemem 0,5l (možné také s objemem 1l)

madlo na vozíku bez vybavení **SPL**



SPL výsuvný psací pult

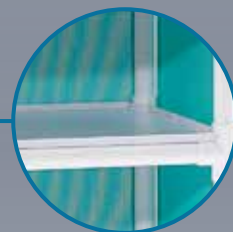

police s nosností do 35 kg, dostupné ve 3 velikostech, možné vyjmutí bez nářadí



jednoduchá plastovo-nerezová kola ø 100 mm k jednoduché obsluze, 2 kola s brzdami

dvojitá plastovo-nerezová kola ø 75 mm pro snadnou manipulaci, 2 kola s brzdami

KP spojnicový systém - jednoduchý systém spojování vozíků a košů



FA zavínavací přední kryt, materiál: prodyšný, odpínatelný, dostupný v 8 barvách.

Barevná provedení jsou k nahlédnutí na straně 83

Víceúčelové ošetrovatelské vozíky

MC 231 S WSW

- se 3 policemi velikosti 1
- 1 koš
- otvírání víka koše nožním pedálem **FP**
- dávkovač emulze na kolejnici **ESP**
- zásobník rukavic na kolejnici **HSP**
- přední rolovatelný kryt **FA**



MC 332 S WSW

- se 3 policemi velikosti 2
- 2 koše SLH 022
- otvírání víka koše nožním pedálem **FP**
- přední rolovatelný kryt **FA**
- dávkovač emulze na kolejnici **ESP**
- zásobník rukavic na kolejnici **HSP**
- se spojnicovým systémem **KP**



MC 633 S WSW

- se 3 policemi velikosti 2
- 3 koše SLH 023 B
- otvírání víka koše nožním pedálem **FP**
- dávkovač emulze na kolejnici **ESP**
- zásobník rukavic na kolejnici **HSP**
- se spojnicovým systémem **KP**



MC 642 FP ESP HSP WSW

- se 4 policemi velikosti 2
- 2 koše
- otvírání víka koše nožním pedálem **FP**
- dávkovač emulze na kolejnici **ESP**
- zásobník rukavic na kolejnici **HSP**



Pravá pomoc na Vašem oddělení

Vozíky řady MPC

Jedinečné staniční a ošetrovatelské vozíky řady MPC jsou nejen vysoce kvalitní a s dlouhou životností, ale také jednoduché na manipulaci a udržování. Všechny vozíky mají rám ze speciálního RCN plastu, který je charakteristický vysokou mírou pevnosti a robustnosti.

Barevné korpusy jsou dostupné v mnoha barvách a jsou vyrobeny z 19,6 mm silného RESOPAL®-HPL materiálu. Ten se skládá z 18 mm hrubých plátů topolového dřeva. Tyto pláty jsou ze všech stran pokryty 0,8 mm silnou, teplem tvrditelnou povrchovou vrstvou, která je nanášena pod vysokým tlakem. Díky této teplem tvrzené povrchové vrstvě je korpus obzvláště hygienický, žáruvzdorný, otěruvzdorný, dezinfikovatelný, UV-stabilní.

Naše barevná škála je dostupná na straně 84.



HSP
zásobník na
rukavice

D-HSP trojitý
zásobník na rukavice

ESP dávkovač emulze

uzamykatelná zásuvka,
možné vybavení:
vnitřní pořadač

dvojitá plastovo-nerezová
kola \varnothing 100 mm, 2 kola s
brzdami

FP nožní pedál

zapuštěná, odnímatelná
police jako dodatečná
ochrana korpusu

KP spojnicový systém –
jednoduché připojení bez nářadí

police z pevného
RESOPAL® - HPL
materiálu s možností
nastavení výšky polic

Praktické ošetřovatelské vozíky

MPC 370 ESP HSP K3

- Korpus MPC 370
- uzamykatelná zásuvka
- s dávkovačem dezinfekce na kolejnici **ESP**
- se zásobníkem na rukavice na kolejnici **HSP**
- se třemi odnímatelnými nerezovými koši **K3**



možné vybavení - rozdělení

MPC 370 ABH

- Korpus MPC 370
- uzamykatelná zásuvka
- 2 otočná dvířka
- s policemi
- odpadkový koš 40 litrů **ABH**



MPC 372 S

Jedinečné staniční a ošetřovatelské vozíky řady MPC jsou nejen na vysoce kvalitní a s dlouhou životností, ale také jednoduché pro obsluhu a udržování. Praktický ošetřovatelský vozík MPC 370 je spojen s košem na prádlo SLH 022 a má následující vybavení:

Ošetřovatelský vozík

- uzamykatelná zásuvka
- 2 otočná dvířka
- s policí
- s dávkovačem dezinfekce na kolejnici **ESP**
- se zásobníkem na rukavice na kolejnici **HSP**
- se spojnicovým systémem **KP**

Koš na prádlo

- s 2 koši na prádlo
- s nožním pedálem **FP**

Upozornění: Koš je vyobrazen s možným vybavením **WSW**.

Jedinečné ošetrovateľské vozíky

MPC 360 ABW

- Korpus MPC 360
- uzamykatelná posuvná lamelová dvířka
- 20 l odpadkový koš **ABW**
(otevření zatlačením kolenem)
- madlo
- 2 police



MPC 370 ESP HSP PM

- Korpus MPC 370
- uzamykatelná zásuvka
- 2 otočná dvířka
- s dávkovačem dezinfekce na kolejnici **ESP**
- se zásobníkem na rukavice na kolejnici **HSP**
- taška na přesunovací podložku **PM**



MPC 470

- Korpus MPC 470
- uzamykatelná zásuvka
- 2 otočná dvířka, s možností uzamknutí
- police
- madlo



MPC 472 S

Praktický ošetrovateľský vozík MPC 470 spojený s dvojitým košem na prádlo SLH 022 FP

- uzamykatelná zásuvka
- 2 otočná dvířka
- s dávkovačem dezinfekce na kolejnici **ESP**
- se zásobníkem na rukavice na kolejnici **HSP**
- se spojnicovým systémem **KP**
- dvojitý koš na prádlo
- nožní pedál **FP**



Upozornění: Koš je vyobrazen s možným vybavením **WSW**.

Transportní a pracovní vozíky

MPC 253 AS 50

Transportní a pracovní vozík

- se 3 policemi velikosti 2
- s vysunovací zásuvkou **AS 50**

Všechny transportní a pracovní vozíky řady MPC jsou vyrobeny z osvědčeného speciálního plastového rámu a i přes svou lehkou váhu mají velkou stabilitu. Kola \varnothing 100 mm nabízejí snadnou a jednoduchou manipulaci. Vozíky je možné vybavit celou řadou možných vybavení. Police mají nosnost 35 kg.

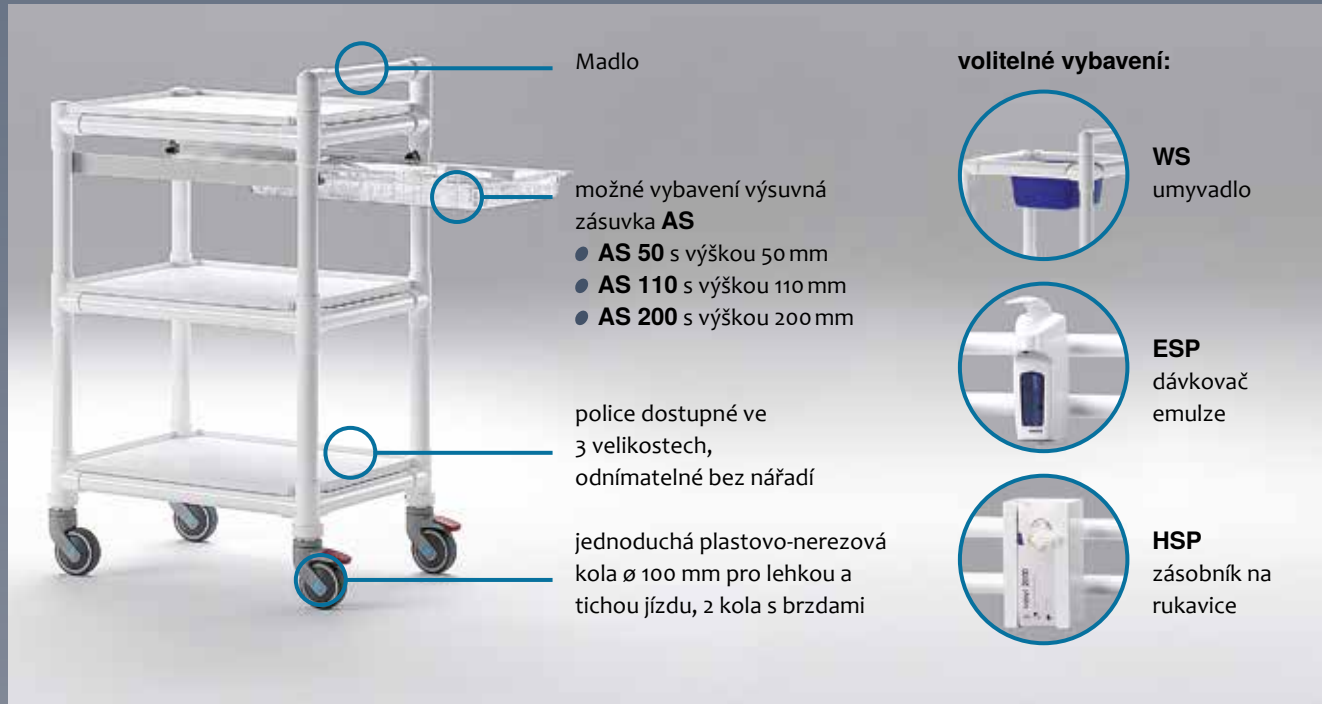

MPC 153

Transportní a pracovní vozík

- se 3 policemi velikosti 1

MPC 253

Transportní a pracovní vozík

- se 3 policemi velikosti 2

MPC 353 ESP HSP

Transportní a pracovní vozík

- se 3 policemi velikosti 3
- s dávkovačem dezinfekce na kolejnici **ESP**
- se zásobníkem na rukavice na kolejnici **HSP**



Mnoho místa pro čisté prádlo

Praktické vozíky na prádlo řady MLC Vám nabízejí mnoho místa díky kvalitním kolům a speciálnímu rámu z RCN plastu umožňují snadnou manipulaci i při plném naložení vozíků. Odnímatelné police jsou snadno udržovatelné a potah vozíku je dostupný v 8 barvách.

Prodyšný a odpínatelný potah dostupný v 8 barvách



jednoduchá otočná kola ø 100 mm pro klidnou a snadnou jízdu, 2 kola s brzdou



praktické madlo

bez montáže
odnímatelné police,
s nosností do
35 kg, dostupné
ve 3 velikostech



MLC 203

Vozík na prádlo

- se 3 policemi velikosti 2
- potah
- madlo



Naši barevnou škálu naleznete na straně 83.

LC 503

Vozík na prádlo pro obzvláště velké množství prádla

- zesílená konstrukce
- se 3 policemi velikosti 5
- nosnost 40 kg / 1 police
- madlo vpravo a vlevo



WB 312

Vozík pro přepravu prádla zavěšeného na věšácích a drobného prádla. Ulehčuje přiřazování a rozdělování osobního prádla.

- madlo vlevo a vpravo
- se systémem 12 boxů, modely také s 6 boxy **WB 306**, nebo 18 boxy **WB 318**



Vozíky na prádlo, vozíky na oděvy a oblečení

MLC 204

Vozík na prádlo

- se 4 policemi velikosti 2
- potah
- madlo



MLC 303

Vozík na prádlo

- se 3 policemi velikosti 3
- potah
- madlo



MLC 304

Vozík na prádlo

- se 4 policemi velikosti 3
- potah
- madlo



GR 50

RCN vozík pro přepravu oblečení, ideální k přepravě zavěšeného prádla

- odnímatelná police, velikost 4



WT 424 KS

RCN přepravní vozík k třídění a převozu poskládaného osobního prádla

- madlo vpravo a vlevo
- výsuvná šatní tyč **KS**
- se systémem 24 boxů, modely také s 18 boxy **WT 418**, nebo s 30 boxy **WT 430**



Nejlepší dokumentování – s RCN vozíky

Víceúčelové a stabilní dokumentační vozíky se nabízejí v mnoha variantách a atraktivních barvách (barevná provedení na straně 84). Všechny modely jsou vyrobeny s registry, eventuálně s přihrádkami pro ruční registry.

Registry, přihrádky a rozdělení lze vyrobit dle požadavků zákazníků.

MDC 85 FB

snadno ovládatelný dokumentační vozík

- s posuvnou uzamykatelnou psací deskou
- s policí



posuvná, uzamykatelná psací deska

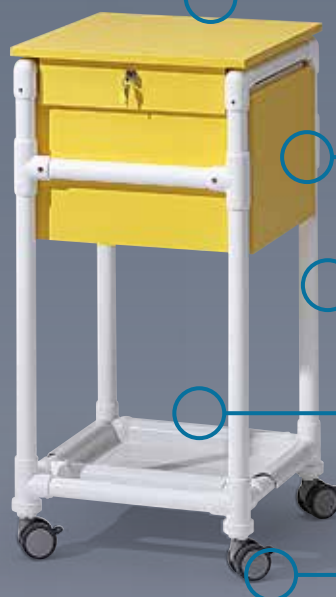

pevnější korpus z topolového dřeva s povrchovou úpravou HPL (barvy na straně 85)

odolnější rám proti nárazům ze speciálního RCN plastu

možné vybavení – odnímatelná police **FB**

4 dvojitá plastovo-nerezová kola s brzdami \varnothing 75 mm



MDC 95

Dokumentační vozík

- s 2 výsuvnými registry pro závěsné spisy
- 1 zásuvka na pomůcky
- s centrálním uzamykáním



MDC 100

Dokumentační vozík

- s výsuvnou, uzamykatelnou psací deskou
- se 3 zásuvkami na pomůcky



Speciální konstrukce, plníme Vaše přání!

Jsme Vaším partnerem při naplňování Vašich přání a hledání řešení k Vaším speciálním požadavkům. Díky modulárnímu systému můžeme v krátkém čase a cenově výhodně realizovat Vaše požadavky.

Spolupracujeme úzce s Vámi, abychom vyrobili pro Vás ty nejlepší produkty!

Náš zkušený servisní tým nejprve zjistí Vaše požadavky. Dále naše konstrukční oddělení navrhne vhodné řešení produktu.

Během společné diskuze je náš návrh sladěn s Vaší představou. Nakonec je výrobním oddělením dodán Váš individuální RCN produkt.

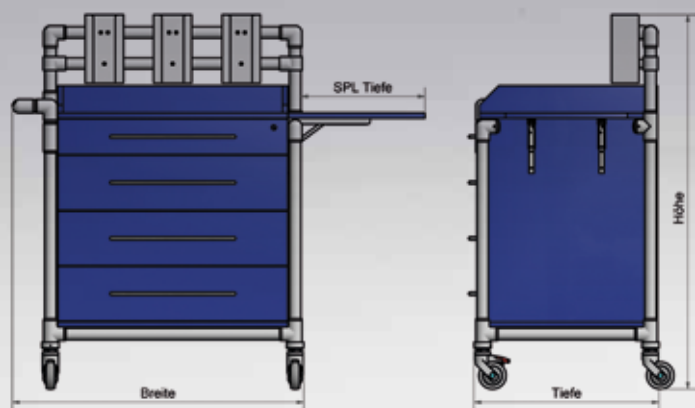

Návrh produktu konstrukčního oddělení po první diskuzi



konečný produkt

Naplněná přání zákazníků!



MRSA- a hygienické vozíky RCN

Kontakt s pacienty MRSA a péče o ně stojí na přísných nařízeních. RCN k tomuto účelu vyvinula speciální vozíky, které můžete umístit dle potřeby před izolační místnosti, nebo v technických místnostech. Nezabírají mnoho místa a jsou dobře rozeznatelné.

Nabízejí možnost uložení nutných zdravotních materiálů pro práci s pacientem, např. ochranného oblečení, roušek a rukavic. Díky průhledným zásuvkám (zatížitelné 8 kg) je obsah dobře přehledný.

Všechny vozíky mají rám vyrobený ze speciálního plastu, jsou velmi lehké a snadno manipulovatelné. Sériově jsou všechny vozíky dodávány se 4 protačivými koly o průměru 75 mm (2 kola jsou vždy brzditelná). To umožňuje snadnou pohyblivost a práci s vozíky.

Tyto MRSA a hygienické vozíky mohou být přizpůsobeny nejruznějším požadavkům zákazníků. Vozíky můžete vybavit např. odpadkovým košem, dávkovačem dezinfekce, zásobníkem na rukavice atd.



HSP

pevný zásobník na rukavice z hliníku s práškovou úpravou na kolejnici



D-HSP

trojitý pevný zásobník na rukavice z hliníku s práškovou úpravou na kolejnici



ABH

odpadkový koš s děleným víkem s objemem 40 l. Standardně se montuje na levou stranu (na přání zákazníka na pravou stranu).



ESP

dávkovač dezinfekce na kolejnici, objem 0,5 l (na přání zákazníka 1 l)



ABF

odkládací plocha pro KTW 100: **ABF-K**
pro HGW 50: **ABF-H**



ATS

odkapávací miska pro dávkovač dezinfekce

Malé vozíky KTW 100

KTW 100

- 4 průhledné zásuvky
- 4 kola Ø75 mm (2 brzditelná)
- speciální stabilní plastový rám



KTW 100 HS

stejně jako KTW 100

- dávkovač dezinfekce na kolejnici **ESP**
- zásobník na rukavice na kolejnici **HSP**
- odkládací plocha **ABF-K**



KTW 100 HS ATS ABH

stejně jako KTW 100 HS

- odkapávací miska **ATS**
- odpadkový koš 40 litrů **ABH**



KTW 100 HS ATS SPA

stejně jako KTW 100 HS

- odkapávací miska **ATS**
- posuvný držák s nádobkou pro použité jehly **SPA**



SPA

Hygienické a ošetrovatelské vozíky

HGW 50

- 3 průhledné zásuvky
- 4 kola Ø75 mm (2 brzditelná)
- speciální plastový stabilní rám



HGW 100 ATS

stejný jako HGW 50

- dávkovač dezinfekce na kolejnici **ESP**
- zásobník rukavic na kolejnici **HSP**
- odkládací plocha **ABF-H**
- odkapávací miska **ATS**



HGW 100 S

stejný jako HGW 50

- dávkovač dezinfekce na kolejnici **ESP**
- trojitý zásobník rukavic na kolejnici **D-HSP**
- odkládací plocha **ABF-H**
- odpadkový koš 40 l **ABH**



... a další

HGW 100 SPS

stejný jako HGW 50

- 10 boxů na drobný zdravotní materiál (náplasti, buničina atd.)
- odkládací plocha **ABF-H**



LTW 200

velkoobjemový přepravní vozík pro lehké pomůcky pro péči a terapii

- 6 velkých, průhledných zásuvek
- speciální plastový stabilní rám



Díky nožnímu otevírání jsou tyto kontejnery ideální k hygienické likvidaci odpadků. Pevně uzavřené víko zabraňuje úniku zápachu. Zaoblené rohy a rovné plochy umožňují čištění a dezinfekci. Kontejnery jsou ukotveny do plastového rámu se 4 koly (2 brzditelná) a dle potřeby mohou být kontejnery vyjmuty z pojezdů bez použití nářadí.

Vozíky MSR jsou vyráběny s 1, 2 nebo 3 kontejnery v 3 barvách (červená, bílá, béžová) a 3 objemech (30, 45, 68 l).



MSR 168

kontejner na kolečkách

- 1 kontejner
- objem 68 litrů



Vyberte si barvu:



bílá béžová červená

MSR 330

kontejner na kolečkách

- 3 kontejnery
- objem 30 litrů

Gelové podušky v prvotřídní kvalitě od RCN



GKG
s potahem
43 x 43 x 2,5 cm

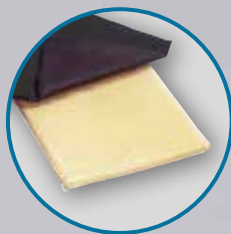

GKG 40
s potahem
40 x 40 x 2,5 cm



GKO
bez potahu
43 x 43 x 2,5 cm



možné vybavení
potah pro GKO:
BEZGKO



WSK
s potahem
43 x 43 x 6 cm

Dekubity-profylaxe: S těmito poduškami už nic netlačí!

RCN gelové podušky jsou vyrobeny z vysoce kvalitního a mimořádně elastického materiálu Gel ELACTON®. Jedinečnost: Struktura materiálu garantuje stále stejný tlak a přesné přizpůsobení se pohybu a tvaru těla. Gel je teplotně stabilní, nezahřívá se a zachovává si stejné vlastnosti po dlouhou dobu.

- garance neprotečení!
- prodyšný potah, pratelný na 40 °C
- protiskluzová vrstva na spodní straně
- nosnost do 200 kg

RCN gelová poduška s otvorem:
Bez potahu je gelová poduška vhodná jako sprchová a toaletní sedací podložka. Přednosti: Foliový potah je příjemný na dotyk, leží bezpečně na toaletním prkénku a je snadno udržovatelná dezinfekčními prostředky.

- garance neprotečení!
- možné vybavení: prodyšný potah, pratelný na 40 °C
- protiskluzová vrstva na spodní straně
- nosnost do 200 kg

Kombinace voštinové gelové podušky a anatomicky tvarované pěnové podložky dosahuje skvělé odlehčení tlaku a oporu stehna. Voštinový tvar provádí permanentní mikromasáže, zlepšuje cirkulaci vzduchu a zamezuje citelné tvorbě vlhka.

- antibakteriální a antialergenní potah
- protiskluzová vrstva na spodní straně
- pratelný na 90 °C
- nosnost do 100 kg

Speciální velikosti jsou naší specialitou!

Plážový vozík

Plážový vozík SM 700

Plážový vozík je konstruován z bílého speciálního RCN plastu (je pevný, absolutně nerezavějící, UV stabilní) tak, že může díky velkým nízkotlakým balonovým pláštům jezdit všude tam, kde je měkký nebo nerovný povrch a ostatní pojízdná křesla se zde nedostanou.

Prodyšný sedák a opěradlo umožňují pobyt ve vozíku také ve slunečných a horkých dnech. Při transportu se sedák dá jednoduše odpojit od podvozku a uložit samostatně. Účelnými doplňky jsou např. slunečník, bezpečnostní zábrana připevněna na opěrky rukou, příruční taška nebo ruční brzda.

Plážový vozík SM 700 může být skvělým pomocníkem při volnočasových aktivitách tělesně postižených.

- absolutně nerezavějící
- odolný vůči mořské vodě
- alternativa na nebezpečné povrchy a písčité pláže



	Celkem	Podvozek	Křeslo
Délka	110	110	74
Šířka	104	104	55
Výška	111	45	85
Váha	35	10	12

Veškeré uvedené údaje v cm nebo kg.

volitelné vybavení:

- ruční brzda **FBS**
- bezpečnostní zábrana **SBS**
- slunečník s držákem **SO**

Tiskové chyby a technické změny vyhrazeny!



Výzva - MRT produkty

Díky rostoucímu užití intervenčních a intraoperativních technik mají MRT výrobky stále významnější roli a je po nich velká poptávka. Vedle všeobecné bezpečnosti práce v okolí silného elektromagnetického pole musí být zajištěna také MR kompatibilita nábytku a příslušenství. Pro tuto poptávku máme pro Vás připravenou širokou škálu odpovídajícího sortimentu.

Výhody MRT výrobků:

- modulární systém ze speciálního RCN plastu, UV stabilní a dezinfikovatelný, bez magnetických slitin kovů
- příjemné na dotek, nerezavějící, s mimořádnou nosností
- lehké a snadno manipulovatelné díky vhodným MRT-kolům s brzdami
- nákladově efektivní a uživatelsky přívětivé

Standardně splňují naše produkty požadavky na používání v okolí MR záření do 3 Tesla. Produkty do 3 Tesla jsou vyrobeny pouze z plastu a nemagnetizujících kovů (např. mosaz). Od 3 Tesla připravíme provedení MRT dle požadavku zákazníka.

Pro MR zařízení se zářením 7 Tesla a více již nabízíme jako jediný výrobce celoplastové výrobky bez jakýchkoliv kovových materiálů.



DR 100 MRT

- sedák a opěradlo z polyuretanu
- výsuvná podložka pod nohy
- madlo
- 24" kola
- ruční brzda
- oboustranně odnímatelné opěrky rukou
- UV stabilní a dezinfikovatelné
- velmi stabilní, nosnost do 150 kg
- **vhodné do prostředí se zářením do 3 Tesla**

Speciální přání plníme rádi,
zeptejte se nás na ně!



TC 450 MRT

- sedák a opěradlo z polyuretanu
- výsuvná podložka pod nohy s nožkami proti převrácení
- madlo
- dvě odnímatelné opěrky rukou s polstry
- bezpečnostní zábrana
- 4 otočná dvojitá plastovo-mosazná kola ø 100 mm s brzdami (rozdílné proti obrázku)
- UV stabilní a dezinfikovatelné
- velmi stabilní, nosnost do 150 kg
- **vhodné do prostředí se zářením do 3 Tesla, možné dodat také vhodné do záření do 7 Tesla**

Naše řešení

KTW 100 HS MRT

- dvojitá plastovo-mosazná kola \varnothing 75 mm, 2 s brzdami
- 4 transparentní zásuvky
- plastová odkládací plocha
- 1 zásobník na rukavice **HSP**
- 1 dávkovač dezinfekce **ESP**



HGW 100 MRT

- dvojitá plastovo-mosazná kola \varnothing 75 mm, 2 s brzdami
- 3 velké, transparentní zásuvky
- plastová odkládací plocha
- 1 zásobník na rukavice **HSP**
- 1 dávkovač dezinfekce **ESP**



MPC 153 WS MRT

- dvojitá plastovo-mosazná kola \varnothing 100 mm, 2 s brzdami
- 3 prohloubené, odnímatelné police
- madlo
- umyvadlo



MPC 353 MRT

- 3 odnímatelné police
- madlo
- dvojitá plastovo-mosazná kola \varnothing 100 mm, 2 s brzdami



Jedno a dvoustupňové schůdky

- protiskluzové pásky
- protiskluzové nožky
- nosnost do 150 kg
- výška od 20 do 38 cm



DH 49 PA

- ergonomický sedák s centrálním otvorem
- maximální protiskluzová odolnost
- polyuretanová poduška **PA**



IH MRT

Stabilní stojan na infuzi

- dvojitá plastovo-mosazná kola \varnothing 75 mm, 2 s brzdami
- nosnost do 4 kg



Možné vybavení:

- držák pumpy **PH**
- výškové nastavení **HV**



MS 120 MRT

- 1 koš, kapacita 15 kg
- držák na vak z nerezavějící oceli
- víko v různých barvách



MRT produkty



DES 200

Pro speciální rentgenové vyšetření konečnicku a tlustého střeva nabízíme speciální židli, která umožňuje průchod paprsků. Díky tomu mohou být vyobrazeny všechny funkčnosti a průsvit tlustého střeva. Nádoba s víkem pak umožní dostatečné zachycení baryového nálevu.

Výška sedu židle může být vyšší než 80 cm a k usazení na ni slouží připojené schůdky. Díky přizpůsobení výšky schůdků výšce sedu, je usazení na židli pohodlné. Schůdky je možné odejmout dvěma hmaty bez použití nářadí.

- vhodné do prostředí se zářením do 3 Tesla, možné dodat také vhodné do záření do 7 Tesla



TL 500 S MRT

Transportní lůžko s prodyšnou ložnou plochou z pevné tkaniny.

- oboustranně odklápěcí postranice
- plastovo-mosazná kola \varnothing 100 mm s brzdami
- UV stabilní, dezinfikovatelné, ze speciálního RCN plastu
- lehké
- nerezavějící
- zabezpečené proti vyklopení
- nosnost do 150 kg
- vhodné do prostředí se zářením do 3 Tesla, možné dodat také vhodné do záření do 7 Tesla



TL 600 MRT

Multifunkční a transportní lůžko s polstrovanou ložnou plochou s pěnovým jádrem, potah je z pevné tkaniny.

- oboustranně odklápěcí postranice
- 6-polohové nastavení opěrky hlavy
- plastovo-mosazná kola \varnothing 100 mm s brzdami
- UV stabilní, dezinfikovatelné, ze speciálního RCN plastu
- lehké
- nerezavějící
- zabezpečené proti vyklopení
- nosnost do 150 kg
- vhodné do prostředí se zářením do 3 Tesla, možné dodat také vhodné do záření do 7 Tesla

Barevná nabídka je dostupná na straně 82 a 83

Kreativní myšlenky – inovační výrobky

PVGM 1

- paravan výška: 1,8 m a šířka: 1,0 m
- dvojitá plastovo–nerezová kola ø 75 mm s brzdami **DLRGM**
- potah z tkaniny SureCheck®, nebo také z pevné tkaniny Textilene®

PVEM

Rozšíření paravanu

- paravan výška: 1,8 m a šířka: 1,0 m
- dvojitá plastovo–nerezová kola ø 75 mm s brzdami **DLREM**
- potah z tkaniny SureCheck®, nebo také z pevné tkaniny Textilene®

PVGM 2

Paravan jako PVGM 1, ale

- paravan výška: 1,8 m a šířka: 1,8 m
- dvojitá plastovo–nerezová kola ø 75 mm (4 s brzdami) **DLRGM2**
- potah z tkaniny SureCheck®, nebo také z pevné tkaniny Textilene®



Barevná provedení můžete najít na straně 82 a 83

RPC 800

Odpočinková a ošetrovatelská židle s ergonomicky tvarovanými polstry, odklápacími opěrkami rukou, 6 poloh nastavení opěrky zad a opory nohou.

Možné vybavení: terapeutický/jídelní stoleček **RSB**

Vnější míry			Sedák		
Hloubka	Šířka	Výška	Hloubka	Šířka	Výška
145	59	140	48	49	56

Všechny údaje jsou uvedeny v cm

Tiskové chyby a technické změny vyhrazeny!



Zvedák

RCN Zvedák LS 2000

Zvedák LS 2000 slouží ke zvednutí, přemístění a transportu osob, které nemohou stát nebo chodit, ale mohou sedět s ohnutými kolena. Obzvláště pak nabízí pohodlné přemístění osob s kontrakturou kolene nebo kyčle. Díky úzkým rozměrům je ideálním pomocníkem při ošetřování v malých prostorech. Obzvláště mechanismus s klikou umožňuje jednoduché a plynulé zvednutí osoby. Nepotřebuje dobíjet žádné baterie a je vždy připraven k použití. Nejrůznější možnosti nastavení pásu v oblasti kostrče, hýždí a zad umožňuje individuální použití a rychlé a jednoduché přizpůsobení uživateli.

Přednosti LS 2000:

- šetrné zvednutí, přesunutí a transport díky trojitě fixaci (nohy, kolena/berce, hýždě)
- polyuretanové polstrování v oblasti hrudi a kolen zajišťuje komfort a bezpečné držení také u osob, které mají problémy s držetím horní části těla
- dvojitá plastovo-nerezová kola (2 s brzdami) poskytují snadnou manipulaci a to v případě koberců a prahů u dveří
- vhodný pro neaktivní osoby do 130 kg
- bez baterie, snadné ovládání klikou
- s šířkou 58 cm je vhodný do úzkých dveří
- díky nižší vidlici můžete podjet postele, kolečková křesla, gauče a jiný nábytek
- můžete s ním posadit uživatele přímo na WC prkénko
- snadná obsluha, jednoduché zdvižení v 5 krocích:
 1. uživatele posadíme na pás
 2. přijedeme se zvedákem k uživateli a položíme mu nohy na podložku
 3. hýžďový pás položíme kolem osoby a přitáhneme
 4. zvedneme uživatele pomocí kliky
 5. uzamkneme bezpečnostní pás
- stálý oční kontakt s uživatelem během přepravy
- TÜV test

Vyroben kompletně z nerezavějících materiálů!

Jednoduchá manipulace zvedáku LS 2000 stejně jako bezpečný a příjemný transport nabízí ošetřujícímu personálu i ošetřovaným vysokou míru komfortu a bezpečí.





LS 2000 SPR

Zvedák s roztahovací vidlicí

- Vybavení jako LS 2000
- s vidlicí, kterou lze rozevírat a zavírat



klika



hýžďový pás



roztahovací vidlice



roztahovací vidlice



hrudní polstrování



dvojitá plastovo-nerezová
kola \varnothing 100 mm (2 s brzdami)



podložka nohou



polstrování kolen

Technická data – stoličky

Model	Vnější rozměry			Sedák			Nosnost	Váha
	Hloubka	Šířka	Výška	Hloubka	Šířka	Výška		
DH 49	42	42	48	42	42	47	200	3,4
DH 49 A	42	53	63,5	42	42	47	150	5,5
DH 49 HV	42	42	41,5-56,5	42	42	40-55	150	5
DH 49 A RL	48	53	75	42	42	47	150	6,6
DH 49 PRS	55	43	79	42	42	47	150	6,9
DH 49 A PRS	53	54	92,5	42	42	47	150	9,6
DH 49 R	42	42	48	42	42	47	150	4*
DH 49 DLR	52	52	48,5	42	42	47	150	5,2

Upozornění u vybavení **PA**: Podložka PA zvedne výšku o 1,5 cm.

*Váha zahrnuje tašku

DH 80	51	54	68,5	50	44	51	150	7,1
DH 80 HV	51	54,5	67,5-82,5	50	44	50-65	150	7,9
DH 80 PP	52	54	68,5	52	44	53	150	8,3
DH 90	54,5	54	79,5	50	44	51	150	7,6
DH 90 PP PPE	54,5	54	79,5	50	44	53	150	10,5**
DH 100 PP	54,5	54,5	81,5	50	44	55	150	10,1
DT 100 HV	51	54,5	67,5-82,5	50	44	50-65	150	7,6
DT 100 HM SP	51	54,5	67,5-82,5	50	44	50-65***	150	8,8

** zahrnuje PPE (1,2 kg) *** horní okraj plastového WC prkénka

SDH 70	51	45	91	20	39	65	120	8,4
DWH 86	48	57	61,5	34,5	43,5	51	120	6,7

Výška sedáku může být změněna dle požadavku bez navýšení ceny!

DH 55 DS	40	40	50	40	40	50	300	6,7
DH 56	45	45	51	44,5	44	50	300	6,7
DT 300 OSDSP	50	80	68,5****	50	70	51,5****	300	16,4
DH 80 OSDSP	50	66-70	68,5	50	56-60	51,5	250	14,2

Všechny údaje jsou uvedeny v cm nebo kg.

**** pro max. výšku toalety 42 cm

2 roky záruka

Polyuretanové sedáky a opěradla

Upozornění: Sedáky jsou od nosnosti 175 kg dodávány pouze v modré barvě.



grafit modrá kobalt laguna

Potahové tkaniny pro čalouněné sedáky a opěradla

Upozornění: Čalouněné sedáky a opěradla by měly být před sprchováním odejmuty.



šafránová třešňová nebeská jedlová antracit

Tiskové chyby a technické změny vyhrazeny!

Technická data – křesla

Model	Vnější rozměry			Sedák			Délka holeně	Max. nadjezd. výška	Nosnost	Váha
	Hloubka	Šířka	Výška	Hloubka	Šířka	Výška				
SCC 200	56	55,5	99	47,5	44	50	50	42	150	9,9
SCC 200 FT	56	55,5	102	47,5	44	53	41	45	150	11,9
SCC 200 BS FT	56,5	55,5	102	49	44	53,5	41,5	42	150	11,5
SCC 200 BS	56,5	55,5	99	49	44	50,5	50,5	39	150	9,3
SCC 200 S	56,5	55,5	108	49	44	53,5	41,5	42	150	12,5

SCC 250	60	55,5	99,5	46	44	50	50	42	150	9,7
SCC 250 HV SB	60,5	55,5	91,5-106,5	46	44	40-55	40-55	32-47	150	11
SCC 250 FT SB	60	55,5	104	46	44	53	41	45	150	11
SC 100 PUS	60	55,5	101	46	44	52,5	52,5	-	150	11
SCC 250 FT PR	58,5	55,5	105	46	44	53	41	45	150	15
SCC 250 D SB	60	55,5	104	46*	44	53**	41	45	150	16

* bez zádového polštáře ** horní okraj plastového WC prkénka

SCC 250 PS PR	58,5	55,5	101	45	44	52,5	52,5	42,5	150	11,5
SCC 250 PSG SB	58,5	55,5	105	45	44	55,5	43,5	45,5	150	18
SCC 250 PZG SB	58,5	55,5	105	45	44	55,5	43,5	45,5	150	17
SCC 250 PP PPE SB	60	55,5	101	46	44	52,5	52,5	42,5	150	13,5
SCC 250 PP FT	60	55,5	104	46	44	55,5	43,5	45,5	150	15
SCC 250 PPG SB AP ER	58,5	55,5	106,5	45	43	56,5	40,5	46,5	150	21,5
SCC 250 PPG SB	58,5	55,5	105	45	44	55,5	43,5	45,5	150	18
SCC 250 PPG SB 2ASA	58,5	55,5	105	45	44	55,5	43,5	45,5	150	20
SCC 250 PPG SB HV	59	55,5	97-107	45	44	48-58	36-46	38-48	150	18,5
SCC 250 PPG SB DRS	59	55,5	105	45	44	55,5	43,5	45,5	150	20

Všechny údaje jsou uvedeny v cm nebo kg.

Barvy SCC 200:

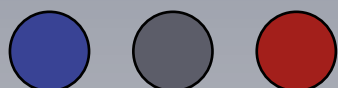

kobalt grafit červená

Barevná provedení tkaniny Textilene® „Sunsure“ pro zadní opěru sprchových a toaletních křesel



bílá tmavě modrá modrá světle modrá starorůžová laguna žlutá proužkovaná

Tiskové chyby a technické změny vyhrazeny!

Technická data-křesla

Model	Vnější rozměry			Sedák			Délka holeně	Max. nadjezd. výška	Nosnost	Váha
	Hloubka	Šířka	Výška	Hloubka	Šířka	Výška				
SCC 250 RC	100,5	55,5	135	43	44	59,5	-	-	150	33
KSC 180 FT RP SB	55,5	46	84-99	41,5*	35	37,5-52,5	25-40	-	150	12,5
SCC 250 R	55,5	55,5	81,5-89	47	44	47-54,5	47-54,5	39-46,5	150	12,3
SCC 250 KB	54,5	55,5/ 13**	96	49	44	51,5	51,5	43,5	150	9

Všechny údaje jsou uvedeny v cm nebo kg.

* bez zádového polštáře

** celkově sklopené s odejmutým WC prkénkem

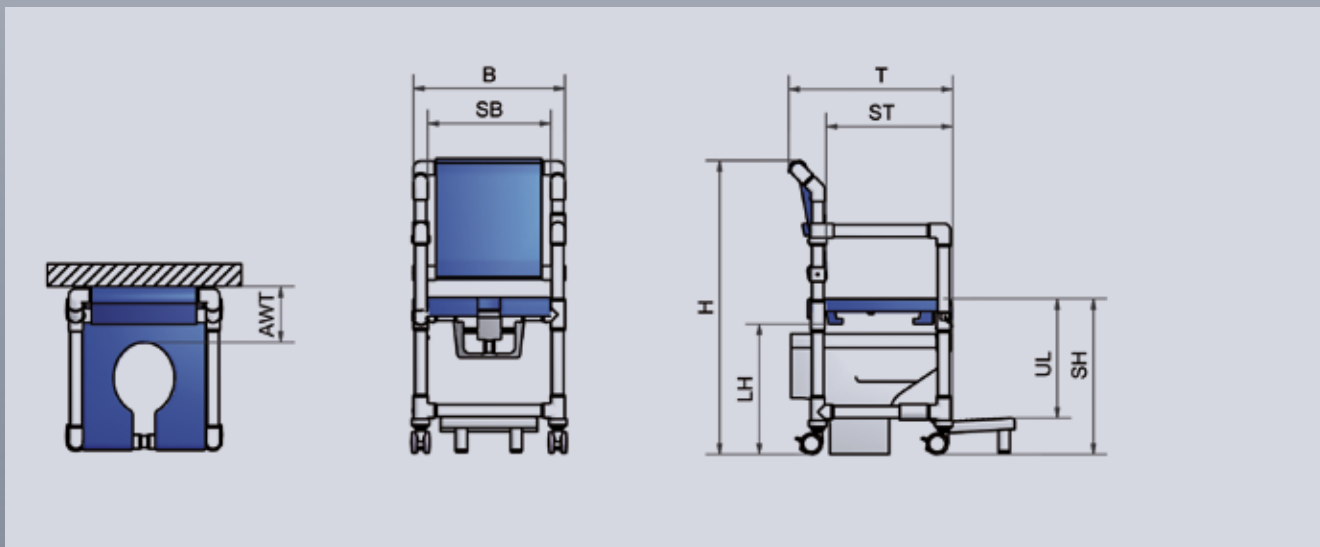

T vnější hloubka
B vnější šířka
H vnější výška
ST hloubka sedu
SB šířka sedu

SH výška sedu
UL délka holeně
LH maximální nadjezdová výška
AWT vzdálenost mezi stěnou a otvorem v sedáku

Úprava výšky nadjezdu dle výšky toaletní mísy bez navýšení ceny

Model	Vzdálenost mezi stěnou a otvorem v sedáku: AWT
SCC 200	19,5
SCC 200 BS	16
SCC 250 s tkaninovými zády a toaletní deskou DS	24,5
SCC 250 s tkaninovými zády a PUR sedákem PP, PS	22,5
SCC 250 s PUR opěradlem PR a toaletní deskou DS	22,5
SCC 250 s PUR zády PR a PUR sedákem PP, PS	20,5
SCC 250 se zvětšením hloubky sedáku STE	29
SCC 250 OS 2ASAOS	28
SCC 250 OS STE 2ASAOS	35

Tiskové chyby a technické změny vyhrazeny!

Technická data XXXL křesel a invalidních vozíků

Model	Vnější rozměry			Sedák			Délka holeně	Max. nadjezd.-výška	Nosnost	Váha
	Hloubka	Šířka	Výška	Hloubka	Šířka	Výška				
SCC 250 OS DS	59	68-72	98,5	47	56-60	48	48	40	250	15,7
SCC 250 OS DS ASAOS PR	59	68-72	99,5	45	56-60	48	48	40	250	23
SCC 250 OS PPG	59	68-72	106	45,5	56-60	56,5	40	46,5	250	27,2
SCC 250 OS PPG STE	67	68-72	106	54	56-60	56,5	40	46,5	250	33
SCC 250 OS D	59	68-72	105,5	47	56-60	55*	38,5	47	250	25
SCC 250 OS DS ASAOS MFTOS	59	68-72	105,5	47	56-60	55*	38,5	47	250	20,9
SCC 250 OS PPG 2ASAOS STE	67	68-72	106	54	56-60	56,5	40	46,5	250	36

* horní okraj plastového WC prkénka

SCC 250 XL DS	59	58-66	98,5	47	46-54	48	48	40	200	15
SCC 250 XL PPG	59	58-66	106	45	46-54	56,5	40	46,5	200	26
SCC 250 XL PPG PPE	59	58-66	106	45	46-54	56,5	40	46,5	200	27
SCC 250 XL PPG STE	72	58-66	106	54	46-54	56,5	40	46,5	200	31

SCC 250 XXXL 300 kg	73,5	82	106	54	70	55	38,5	-	300	38
SCC 250 XXXL 400 kg	73,5	92	106	54	80	55	38,5	-	400	46

HS 400 XXL	65	80	94	55	62	51	51	-	300	19
------------	----	----	----	----	----	----	----	---	-----	----

DR 100 PPG	80	72,5	101	45	44	56,5	40	46	150	26
DR 400	80	72,5	106	40	44	55	40	-	150	29
DR 250 XL PPG	79	74-82	101	45	46-54	54	37,5	-	175	34
DR 250 OS PPG	79	84-88	101	45	56-60	54	37,5	-	200	39

Všechny údaje jsou uvedeny v cm nebo kg.

Potahové tkaniny pro čalouněné sedáky a opěradla

Upozornění: Čalouněné sedáky a opěradla by měly být před sprchováním odejmuty.



šafránová třešňová nebeská jedlová antracit

Polyuretanové sedáky a opěradla

Upozornění: Sedáky jsou od nosnosti 175 kg do 250 kg dodávány pouze v modré barvě.



grafit modrá kobalt laguna

Tiskové chyby a technické změny vyhrazeny!

Technická data – lůžka a chodítka

Model	Vnější rozměry			Sedák			Délka holeně	Max. nadezd. výška	Nosnost	Váha
	Hloubka	Šířka	Výška	Hloubka	Šířka	Výška				
SCC 250 Comfort E	105	64	133	47	44	54,5	38-49	-	150	26,5

Model	Vnější rozměry			Ložná plocha			Nosnost	Váha
	Délka	Šířka	Výška	Výška osoby	Šířka ramen	Výška		
UDL 1500	202	88	96	182	61	80	150	51
UDL 1500 DK	202	88	96	182	61	80	150	52
UDL 1500 VR	202	88	96	182	61	80	150	55
UDL 500	164	75	96	146	48	80	150	41
UDL 750	180	80	96	162	53	80	150	46

UDW 2500	200	79	70-110	185/200*	62	49-89	200	77
UDW 2500 VRW	200	79	70-110	185/200*	62	49-89	200	86
UDW 4500 XXL VRW	205	114	81-121	185/200*	95	52-92	400	150
UDW 650	177	71	70-110	162/177*	54	49-89	150	69

Upozornění: Mějte na mysli prostorové možnosti chodeb a pokojů!

* při sklopení čelní postranice

Model	Vnější rozměry			Sedák			Výška madla	Nosnost	Váha
	Hloubka	Šířka	Výška	Hloubka	Šířka	Výška			
GW 120	99	78,5	107,5-122,5	32,5	44,5	52,5-67,5	78,5-93,5	150	18
GW 120 AFS	102,5	82	107,5-122,5	32,5	44,5	52,5-67,5	78,5-93,5	150	19,5
GW 120 Mini	89	72	88,5-103,5	26	38,5	39-54	59,5-74,5	150	16
GW 120 Maxi	112,5	83,5	104-119	34	50	45-60	75-90	200	30,5
CW 300	105,5	78,5	115-130	-	-	-	102-117	150	20,5

Všechny údaje jsou uvedeny v cm nebo kg.

Potahové tkaniny pro čalouněné sedáky u chodítek GW 120 Maxi a Mini



šafránová třešňová nebeská jedlová antracit

Barevná provedení tkaniny Textilene® „Sunsure“ pro zadní opěru a tašku chodítka GW 120 (na straně 83)

Polyuretanový sedák a polyuretanová záda u SCC 250 Comfort E



Polyuretanový sedák pro GW 120

grafit

Tiskové chyby a technické změny vyhrazeny!

Technická data – transportní vozíky

Model	Hloubka	Šířka	Výška	Váha	Počet košů	kapacita v l / kg
SLH 021 FP	50,5	40	100,5	9	1	1 x 120 / 35
SLH 023 FP	50,5	106,5	100,5	17	3	3 x 120 / 35
SLH 022	45	73,5	100,5	11	2	2 x 120 / 35
SLH 024 FP	50,5	141	100,5	20	4	4 x 120 / 35
SLH 023 B FP	100	73,5	100,5	16	3	3 x 120 / 25
SLH 024 B FP ESP 2 HSP ATS	103,5	84,5	122,5*	28	4	4 x 120 / 25
SLX 031 FPX	55,5	55,5	100	10	1	1 x 180 / 50
SLX 032 FPX	55,5	116	100	18	2	2 x 180 / 50

MS 120	45,5	40	91,5	5	1	1 x 120 / 20
MS 120 R	45,5	40	100,5	7	1	1 x 120 / 20
MS 240 FP R	50,5	73,5	100,5	12	2	2 x 120 / 20
MS 320 G	56	51	97	8	1	1 x 120 / 20

*výška bez ESP 100,5

Barevná provedení pro vaky WSW und WSWX



zelená modrá červená žlutá

Barevná provedení SureCheck® pro pevné vaky WSD a paravany



bílá modrá růžová zelená

Vyberte si barvu víka koše dle vašeho požadavku



bílá žlutá červená zelená modrá

Model	Hloubka	Šířka	Výška	Výška bez ESP	Výška s ESP	Váha	Rozestup polic	Užitná plocha polic	Nosnost / police
MC 231 S	51	108	140	106	140	24	35,5	41 x 33	30
MC 332 S WSW	52,5	155	138	103,5	138	37	32,5	60,5 x 50	35
MC 633 S	73,5	159,5	136,5	107	136,5	45	34,5	60,5 x 50	35
MC 642 FP ESP HSP	70,5	115,5	161	126	161	41	27,5	60,5 x 50	35

Všechny údaje jsou uvedeny v cm nebo kg.

Barevná provedení tkaniny Textilene® „Sunsure“ potahů u ošetrovatelských a pracovních vozíků, vozíků na prádlo a ochranných vaků WSX



bílá tmavě modrá modrá světle modrá starorůžová laguna žlutá proužkovaná

Tiskové chyby a technické změny vyhrazeny!

Technická data- transportní vozíky

Model	Hloubka	Šířka	Výška	Výška bez ESP	Výška s ESP	Váha	Rozestup polic	Užitná plocha polic	Užitná plocha vnitřní police	Nosnost / police
MPC 370 ESP HSP K3	52,5	68	147	120	147	45	10/20	55 x 41	koš 42,5 x 36,5	45
MPC 370 ABH	52,5	94,5	120	120	147	45	29,5/31	55 x 41	52,5 x 43,5	50
MPC 372 S	52,5	154	147	120	147	49	29,5/31	55 x 41	52,5 x 43,5	50
MPC 360 ABW	52,5	91,5	114,5	114,5	147	43	29,5/31	55 x 41	47 x 43,5	50
MPC 370 ESP HSP PM	52,5	83	147	120	147	48	29,5/31	55 x 41	52,5 x 43,5	50
MPC 470	52,5	93	120	120	147	59	29,5/31,5	81 x 41	78 x 43,5	45
MPC 472 S	52,5	179	147	120	147	74	29,5/31,5	81 x 41	78 x 43,5	45
MPC 253 AS 50	52	67,5	109,5	109,5	136	16	21,5/31,5	60,5 x 50	-	35
MPC 153	44	52	109,5	109,5	136	10	32,5	41 x 33	-	30
MPC 253	52	67,5	109,5	109,5	136	13	31,5	60,5 x 50	-	35
MPC 353 ESP HSP	52	93	136	109,5	136	21	31,5	86 x 50	-	30

Model	Hloubka	Šířka	Výška	Váha	Rozestup polic	Užitná plocha polic	Nosnost / police
MLC 203	52	78,5	137	20	31,5	60,5 x 50 / velikost 2	35
MLC 204	52	78,5	174	24	31,5	60,5 x 50 / velikost 2	35
MLC 303	52	104	137	24	31,5	86 x 50 / velikost 3	30
MLC 304	52	104	174	30	31,5	86 x 50 / velikost 3	30
LC 503	51,5	141	164	31	45	106 x 39 / velikost 5	40

Model	Hloubka	Šířka	Výška	Váha	Délka tyče na oblečení	Počet boxů	Užitná plocha police	Nosnost police	Rozměr boxu H x Š x V
GR 50	52	117	166,5	22	2 x 51	-	105,5 x 41	30	-
WT 424 KS	52	166	165	78	-	24	-	75	44 x 28,5 x 18,3
WB 312	52	142	164	41	39	12	39 x 50	30	44 x 28,5 x 18,3

Všechny údaje jsou uvedeny v cm nebo kg.

Barevná provedení korpusu řady MPC a MDC



listově zelená



hořcově modrá



signální červená



pomerančová



čilimníkově žlutá



alabastrová

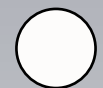

sněhově bílá

Tiskové chyby a technické změny vyhrazeny!

Model	Hloubka	Šířka	Výška	Váha	Hloubka registru	Užitná plocha police	Velikost zásuvky H x Š x V
MDC 85 FB	55,5	52,5	106,5	28	45	41 x 33	-
MDC 95	54,5	56	109,5	47	32,5	-	47,5 x 33,5 x 10
MDC 100	63,5	57	106,5	54	53	-	2 x 47,5 x 34,5 x 10 1 x 47,5 x 34,5 x 19

Model	Hloubka	Šířka	Výška	Výška bez ESP	Výška s ESP	Váha	Velikost zásuvky H x Š x V
KTW 100	38,5	41	85	85	122	9,5	2 x 35,5 x 24,5 x 7,5 2 x 35,5 x 24,5 x 17,5
KTW 100 HS	38,5	41	122	85,5	122	12	2 x 35,5 x 24,5 x 7,5 2 x 35,5 x 24,5 x 17,5
KTW 100 HS ATS ABH	38,5	71	122	85,5	122	18	2 x 35,5 x 24,5 x 7,5 2 x 35,5 x 24,5 x 17,5
KTW 100 HS ATS SPA	39	41	122	85,5	122	12,5	2 x 35,5 x 24,5 x 7,5 2 x 35,5 x 24,5 x 17,5
HGW 50	41	70	86	86	123	16	36 x 53 x 16,5
HGW 100 ATS	41	70	123	86,5	123	19	36 x 53 x 16,5
HGW 100 S	41	97,5	134	86,5	123	26	36 x 53 x 16,5
HGW 100 SPS	57	70	131	-	-	25	36 x 53 x 16,5
LTW 200	41	70	145,5	-	-	19	36 x 53 x 16,5

Model	Hloubka	Šířka	Výška	Váha	Kapacita
MSR 168	41	45,5	76	9	1 x 68 l
MSR 330	41	149	52	16	3 x 30 l

Model	Hloubka	Šířka	Výška	Nosnost	Váha	Zdvih	Světlá šířka vidlice (přední)	Vnější šířka vidlice (přední)	Světlá šířka vidlice u VK podložky nohou	Výška vidlice
LS 2000	104	58	108,5	130	46	43	24,5	35	33	10
LS 2000 SPR	103,5	62	110,5	120	52	43	22-92	37-106	50-66	10

Všechny údaje jsou uvedeny v cm nebo kg.

Tiskové chyby a technické změny vyhrazeny!

Technická data - MRT modely

Model	Vnější rozměry			Sedák			Délka holeně	Nosnost	Váha
	Hloubka	Šířka	Výška	Hloubka	Šířka	Výška			
TC 450 MRT	65	55	112,5	45	44	57	46	150	22
DR 100 MRT	79,5	72	107,5	45	44	57	40	150	32

Model	Hloubka	Šířka	Výška	Výška bez ESP	Výška s ESP	Váha	Velikost zásuvky H x Š x V
KTW 100 HS MRT	38,5	41	122	85,5	122	12	2 x 35,5 x 24,5 x 7,5 2 x 35,5 x 24,5 x 17,5
HGW 100 MRT	41	70	123	86,5	123	19	36 x 53 x 16,5

Model	Hloubka	Šířka	Výška	Výška bez ESP	Výška s ESP	Váha	Rozestup polic	Užitná plocha police	Nosnost / police
MPC 153 WS MRT	44	52	107,5	107,5	136	10,5	32,5	41 x 33	30
MPC 353 MRT	50,5	93	107,5	107,5	136	19	31,5	86 x 50	30

Model	Hloubka	Šířka	Výška	Váha	Nosnost
1-stup. schůdky	35	40	20	3	150
2-stup. schůdky	66	40	20/38	7,5	150

Model	Vnější rozměry			Sedák			Váha	Nosnost
	Hloubka	Šířka	Výška	Hloubka	Šířka	Výška		
DH 49 PA	42	42	49	42	42	48	4,7	200

Model	Hloubka	Šířka	Výška	Váha
IH MRT	66	66	187,5	5

Model	Hloubka	Šířka	Výška	Váha	Počet košů	Kapacita v l/kg
MS 120 MRT	45,5	40	91,5	5	1	1 x 120 / 20

Model	Hloubka	Šířka	Výška	Váha	Výška sedu
DES 200	121	45	100,5	22	80

Model	Vnější rozměry			Ložná plocha			Nosnost	Váha
	Délka	Šířka	Výška	Výška osoby	Šířka ramen	Výška		
TL 500 S MRT	197	82	87,5	186	59,5	76,5	150	28
TL 600 MRT	201	76	96	190	63	77	150	48

Všechny údaje jsou uvedeny v cm nebo kg.

Tiskové chyby a technické změny vyhrazeny!